

ATTENZIONE: leggere le istruzioni prima dell' utilizzo. ⚠️ WARNING: read the instructions carefully before use. ⚠️ ATTENTION: lire attentivement les instructions avant l'usage.
⚠️ ACHTUNG: die anweisungen bitte vor gebrauch sorgfältig lesen. ⚠️ ADVERTENCIA: leer atentamente las advertencias antes el uso de aparato. ⚠️ ATENÇÃO: ler atentamente as instruções antes da utilização. ⚠️ ДИКАТ: МАКІНАВИ КУЛІАНІДАН ОДНЄ КУЛІАНІМ ТАЛІМАТЛАРИНІ ОКУВУІІ. ⚠️ POZOR: před uporabo preberite navodila. ⚠️ ВНИМАНИЕ: Перед началом использования оборудования внимательно ознакомьтесь с руководством по эксплуатации! ⚠️ اقرأ التعليمات قبل الاستخدام. ⚠️ LET OP: vóór gebruik de gebruiksaanwijzing aandachtig lezen. ⚠️ UWAG: przed użyciem przeczytaj instrukcję. ⚠️ POZOR: před použitím si přečtete návod k obsluze.

ISTRUZIONI PER L'USO. Attrezzatura polivalente che consente la pulizia a vapore. Aspirapolvere/aspiraliquidi. Schiumatore.	IT	pag. 8
USER'S INSTRUCTIONS . Multipurpose steam cleaning equipment. Wet & dry vacuum cleaner. Foaming.	EN	pag. 16
MODE D'EMPLOI . Appareil polyvalent pour le nettoyage à la vapeur. Aspirateur eau et poussières. Qui produit de la mousse.	FR	page 24
BEDIENUNGSANLEITUNG. Mehrzweckgerät für die Dampfreinigung. Nass- und Trockensauger. Schäumen.	DE	Seite 32
INSTRUCCIONES PARA EL USO. Aparato polivalente para la limpieza a vapor. Aspirador de polvo y de líquidos. Que hace espuma.	ES	pág. 40
INSTRUÇÕES ANTES DA UTILIZAÇÃO. Equipamento polivalente que permite a limpeza a vapor. Aspirador de pó/de líquidos. Limpeza a espuma.	PT	pág. 48
KULLANMADAN TALÍMATLARINI. Çokkamaçlı buharlı temizleme makinası. kuru / ıslak elektrik süpürgesi. Köpük.	TR	sf. 56
NAVODILA ZA UPORABO. Pranje z pare . Sesalnik za prah, sesalnik za tekočine. Pranje z penjenje.	SL	str. 64
ИНСТРУКЦИЯ ПО ЭКСПЛУАТАЦИИ. Парогенератор , введение , пылесос для влажной и сухой уборки	RU	стр. 72
تعليمات الاستخدام. معدات متعددة الأغراض تسمح بالتنظيف البخار. مكائن كهربائية للأتربة/السوائل مولد الرغوة.	AR	صفحة. 80
HANDLEIDING. Kan ook gebruikt worden als multifunctionele stoomreiniger. Nat & droogstofzuiger. Schuimmaker	NL	Blz. 86
INSTRUKCJA OBSŁUGI. Urządzenie wielofunkcyjne, które umożliwia czyszczenie za pomocą pary. Odkurzacz pracujący na sucho lub na mokro. Ekspres do pianki.	PL	str. 94
NÁVOD K POUŽITÍ. Víceúčelový přístroj, který umožňuje čištění párou. Vysavač prachu, vysavač kapalin. výrobce pěny.	CS	str. 102



GEYSER

Technical data plate

Fig. 1

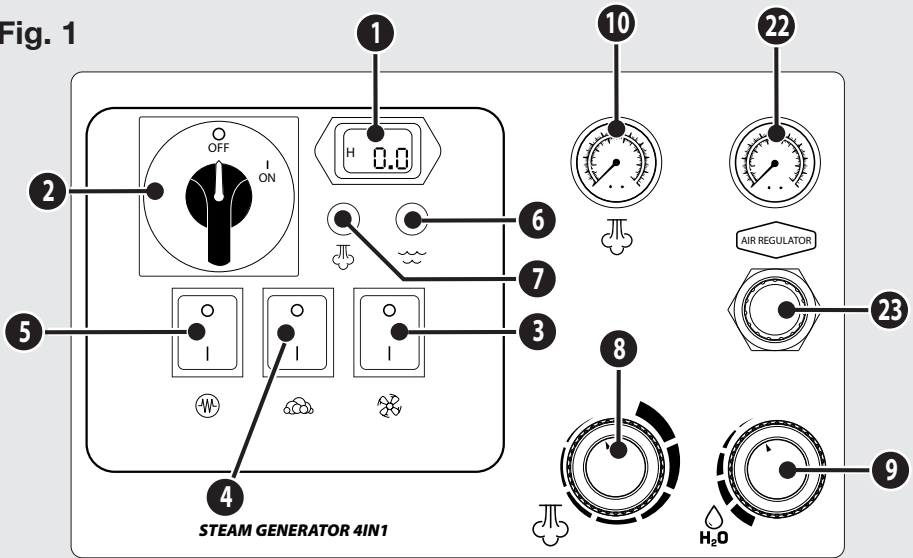

DESCRIZIONE E MONTAGGIO

DESCRIPTION AND ASSEMBLY

- 2  Interruttore ON/OFF generale
- 3  Tasto aspirazione
- 4  Tasto schiuma
- 5  Interruttore ON/OFF caldaia
- 6  Spia mancanza acqua
- 7  Spia vapore pronto







- 2  ON/OFF main switch
- 3  Suction motor switch
- 4  Foam switch
- 5  ON/OFF boiler switch
- 6  "NO water" light
- 7  "Steam ready" light

Fig. 2

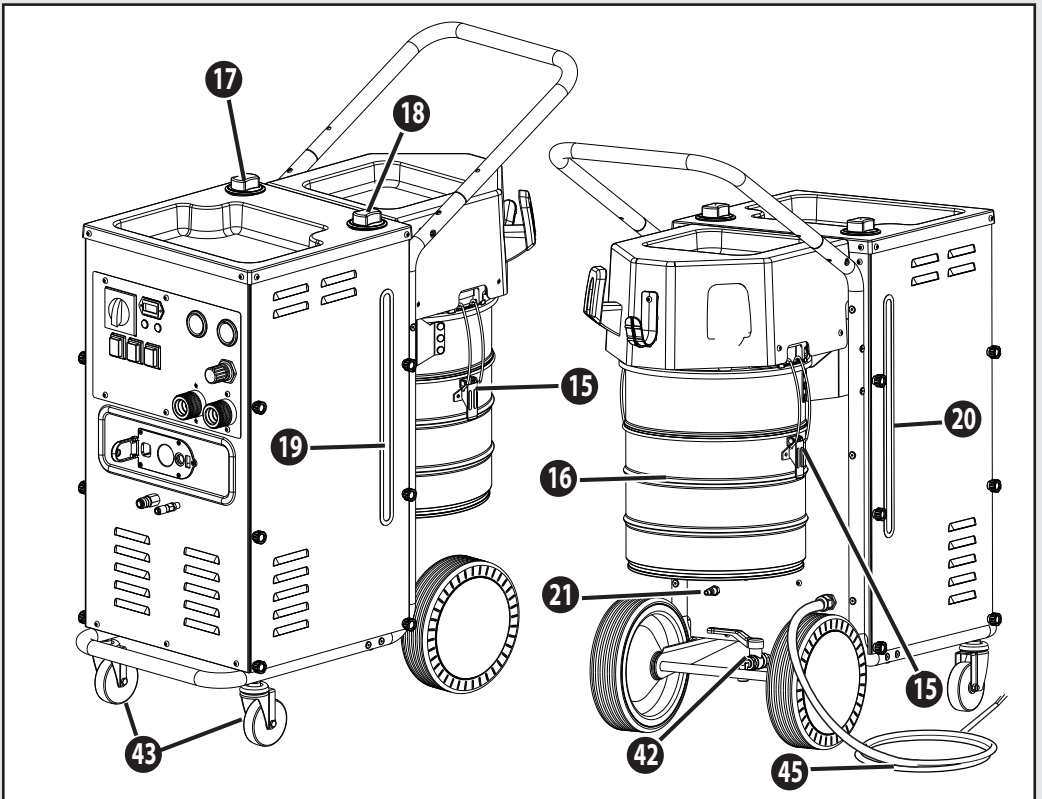
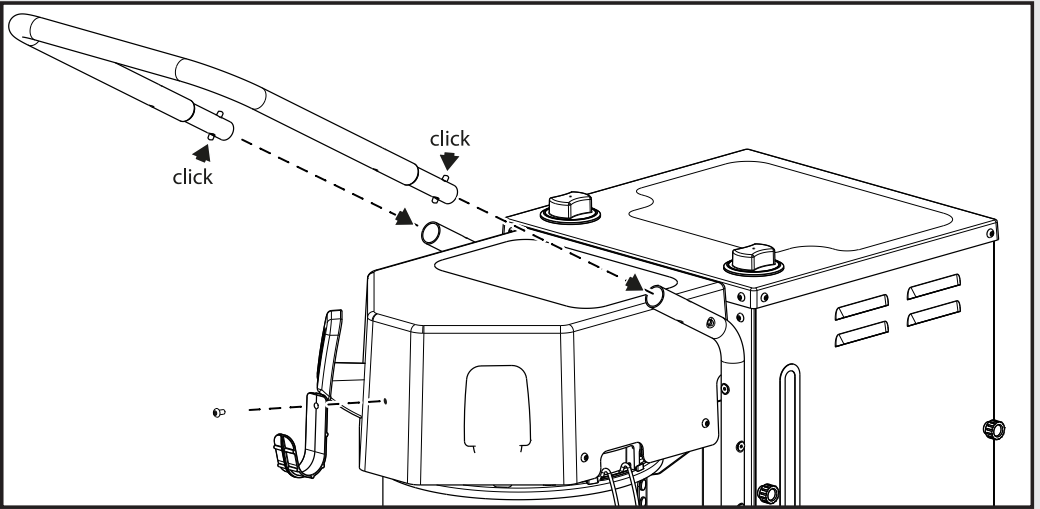

Fig. 3

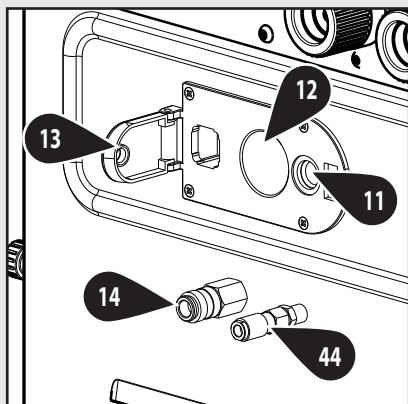

Fig. 4

Solo aspirazione

- IT Aspirazione polvere/liquidi
- EN Dust and liquids vacuuming
- FR Aspirer la poussière et les liquides
- DE Naß-und trockensauger
- ES Aspiración de polvo y líquidos
- PT Aspiração de pó e líquido
- TR Kuru / ıslak elektrık süpürgesi
- SL Sesalnik za prah, sesalnik za tekočine
- RU Пылесос для влажной и сухой уборки
- NL Nat & droogstofzuiger
- PL Odkurzacz do pyłów i cieczy
- CS Použití jako vysavač prachu, vysavač kapalin



Fig. 5

Solo vapore

- IT VAPORE
- EN STEAM
- FR VAPEUR
- DE DAMPF
- ES VAPOR
- PT VAPOR
- TR BUHAR
- SL PARE
- RU ПАРА
- NL STOOM
- PL PARA /
- CS PÁRA



Fig. 6

Utilizzo simultaneo di vapore ed aspirazione

- IT Utilizzo come aspirapolvere, aspiraliquidi
- EN Using steam and suction simultaneously
- FR Utilisation de la vapeur et de l'aspiration simultanément
- DE Gleichzeitiger dampf- und saugbetrieb
- ES Uso simultáneo de vapor y aspiración
- PT Vapor / aspirador
- TR Buhar / vakumlama
- SL Pare/ sesanje
- RU Парa / пылесосить
- NL Stoom / stofzuigen
- PL Para / odkurzanie
- CS Současné použití páry a vysávání

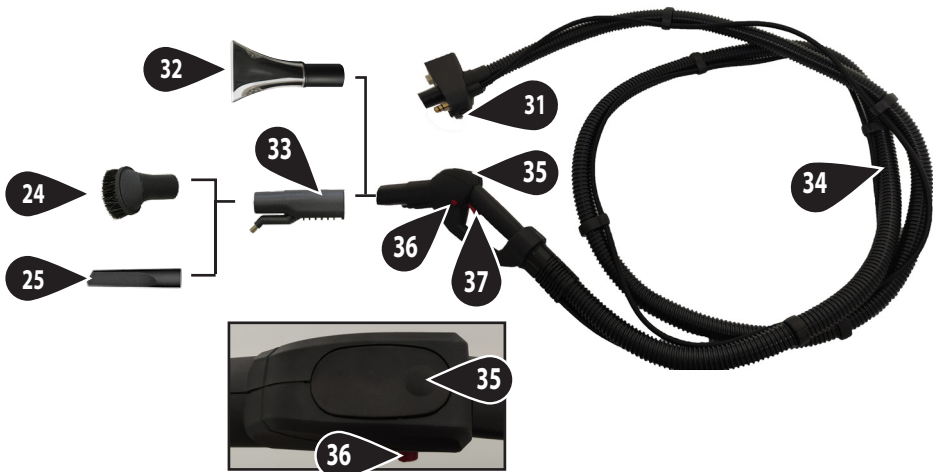

Fig. 7

Solo schiuma

- IT SCHIUMA
- EN FOAM
- FR MOUSSE
- DE SCHAUM
- ES ESPUMA
- PT ESPUMA
- TR KÖPÜK
- SL PLEJ
- RU ПЕНА
- NL SCHUIM
- PL PIANKA
- CS PÁNEK



Fig. 8

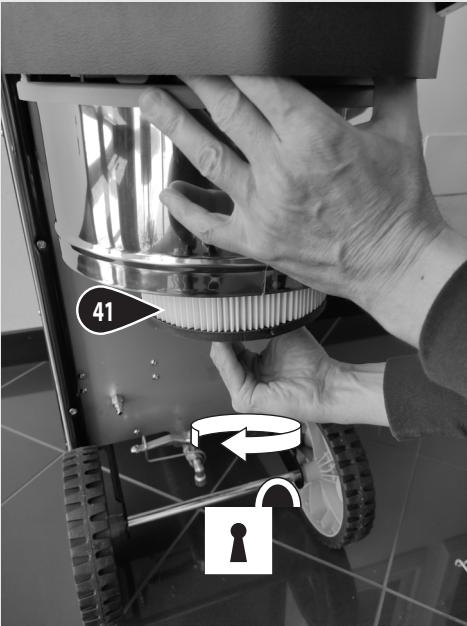
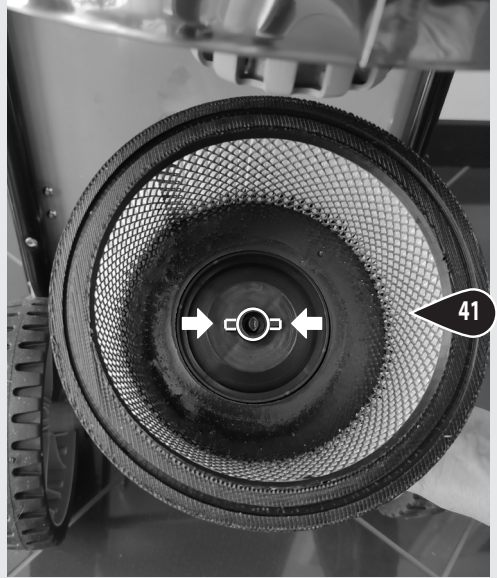

Fig. 11

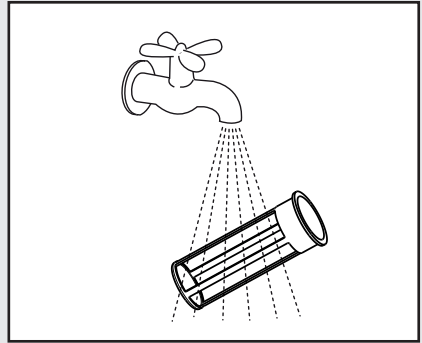
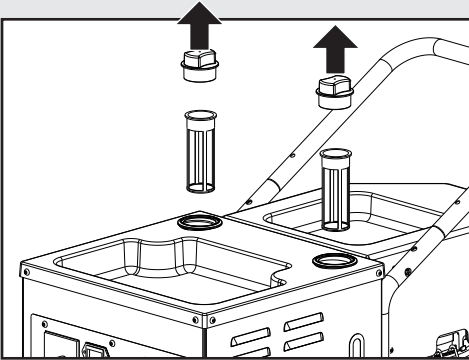
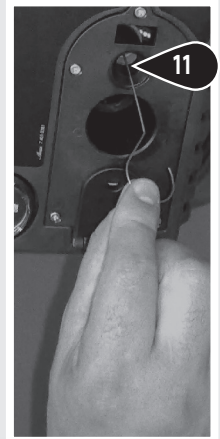
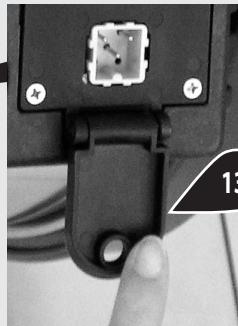
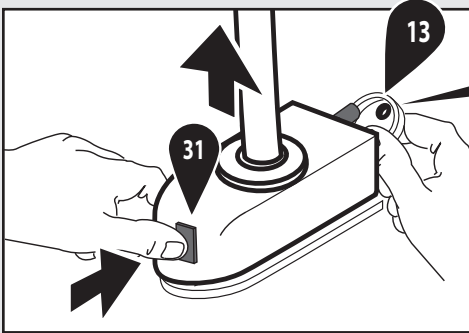
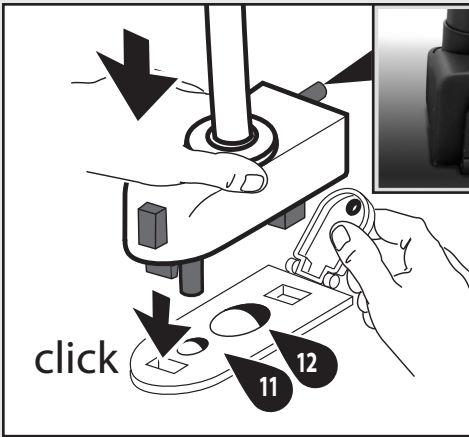

Fig. 14



1. DESCRIZIONE E MONTAGGIO

Fig.1







- (1) Contatore
- (2)  Interruttore ON/OFF generale
- (3)  Interruttore aspirazione
- (4)  Interruttore pompa iniezione schiuma
- (5)  Interruttore ON/OFF caldaia
- (6)  Spia mancanza acqua
- (7)  Spia vapore pronto
- (8) Manopola regolazione vapore
- (9) Manopola regolazione acqua
- (10) Manometro vapore
- (22) **Manometro aria compressa (solo schiuma)**
- (23) **Manopola aria compressa (solo schiuma)**

Fig.2

- (15) Ganci per la chiusura testata/fusto
- (16) Fusto di raccolta
- (17) Tappo tanica detergente
- (18) Tappo tanica acqua
- (19) Indicatore livello tanica acqua
- (20) Indicatore livello tanica detergente
- (21) **Attacco aria compressa (solo schiuma)**
- (42) **Rubinetto di scarico della caldaia**
- (43) Ruote pivotanti con freno
- (45) Cavo elettrico

Fig.3

- (11) Presa uscita vapore
- (12) Bocchettone d'aspirazione
- (13) Blocco di sicurezza del tubo flex
- (14) Innesto tubo (schiuma)
- (44) **Pres spray (optional)**

Fig.4

- Solo aspirazione**
- (24) Pennello plastica
- (25) Lancia piatta
- (26) Tubo flessibile (aspirazione)

Fig.5

- Solo vapore**
- (27) Lancia diritta
- (28) Spruzzatore inclinato

- (29) Tubo flessibile (vapore)
- (30) Interruttore vapore sull'ipugnatura
- (31) Tasto di Sblocco del tubo flex

Fig.6

- Vapore aspirato**
- (32) Bocchetta piccola (vapore/aspirazione)
- (33) Adattatore/Spruzzatore inclinato
- (34) Tubo flessibile (vapore/aspirazione)
- (35) Tasto aspirazione (pistola)
- (36) Fermo sicurezza emissione vapore
- (37) Leva vapore

Fig.7

- solo schiuma**
- (38) Tubo flessibile (schiuma)
- (39) Spazzola schiumogena

Fig.8

- (41) **Filtro**

2. UTILIZZO PREVISTO

- L'apparecchio è destinato ad un utilizzo professionale.
- Può essere usato come aspiratore per liquidi e aspiratore a secco.
- L'utilizzo dell'apparecchio in concomitanza con polveri particolarmente fini (dimensione minore di 0,3 µm) richiede l'adozione di specifici filtri forniti in opzione (Hepa).



2.1 DATI TECNICI

(vedi targhetta dati tecnici)

3. SICUREZZA



AVVERTENZE IMPORTANTI

4.  **ATTENZIONE:** Questo apparecchio è stato progettato per essere utilizzato con il detergente fornito o prescritto dal costruttore, tipo shampoo detergente neutro a base di tensioattivi biodegradabili anionici. L'impiego di altri detersivi o sostanze chimiche può compromettere la sicurezza dell'apparecchio.
- 1°  **ATTENZIONE:** I getti ad alta pressione possono essere pericolosi se usati impropriamente. Il getto non deve essere indirizzato verso persone, attrezzature sotto tensione o la macchina stessa.

- 05 ⚠ ATTENZIONE: Non utilizzare l'apparecchio in prossimità di persone, salvo il caso in cui queste indossino abiti protettivi.
- 23 ⚠ ATTENZIONE: Non dirigere il getto verso se stessi oppure verso altre persone per pulire abiti o scarpe.
- 21 ⚠ ATTENZIONE: Rischio di esplosione. Non spruzzare liquidi infiammabili.
- 24 ⚠ ATTENZIONE: Non permettere che l'apparecchio venga usato da bambini o da personale non addestrato.
- 22 ⚠ ATTENZIONE: Per garantire la sicurezza della macchina, usare solo pezzi di ricambio originali presso il produttore o approvati dal fabbricante.
- 16 ⚠ ATTENZIONE: Manutenzioni e riparazioni devono essere effettuate sempre da personale specializzato; le parti che eventualmente si guastassero vanno sostituite solo con ricambi originali.
- 24-XX ⚠ ATTENZIONE: L'acqua che è passata attraverso i dispositivi antiriflusso è considerata non potabile.
- 03 ⚠ ATTENZIONE: Non usare l'apparecchio se il cavo elettrico o parti importanti dell'apparecchio risultano danneggiati, es. dispositivi di sicurezza, tubo alta pressione pistola ecc.
- XY ⚠ ATTENZIONE: Prolunghe non adeguate possono essere pericolose.
- 2°a. ⚠ ATTENZIONE: Qualora venga utilizzato un cavo di prolunga, questo deve essere idoneo per un utilizzo all'esterno e il collegamento deve essere mantenuto asciutto e sollevato dal suolo.
- 2°b. ⚠ ATTENZIONE: Si consiglia di utilizzare un'avvolgitore per cavo in grado di mantenere la presa a un'altezza di circa 60 mm dal suolo.
- 11 ⚠ ATTENZIONE: Spegnerne completamente l'apparecchio (interruttore generale in posizione 0) OFF ogni qualvolta lo si lascia incustodito.
- 6° ⚠ ATTENZIONE: Questo tubo contiene i collegamenti elettrici: non utilizzarlo per raccogliere acqua e non immergere in acqua durante la pulizia.
- ⚠ AVVERTENZE GENERALI**
- 01 ⚠ I componenti usati nell'imballo (es. sacchi in plastica) possono costituire potenziali pericoli, tenerli fuori della portata di bambini ed animali.
- 02 ⚠ Ogni utilizzo diverso da quelli indicati sul presente manuale può costituire pericolo, pertanto deve essere evitato.
- 03 ⚠ Il fabbricante declina ogni responsabilità per danni causati a persone, animali o cose in seguito al mancato rispetto di queste istruzioni o se l'apparecchio viene usato in modo irragionevole.
- 04 ⚠ Collegare l'apparecchio soltanto se la tensione di rete coincide con la tensione riportata sulla targhetta delle caratteristiche e se la presa di alimentazione è dotata di messa a terra.
- 05 ⚠ **Non afferrare mai la spina del cavo elettrico con le mani bagnate.**
- 06 ⚠ Non estrarre la spina dalla presa tirando il cavo.
- 07 ⚠ Non trainare l'apparecchio tramite il cavo di alimentazione.
- 08 ⚠ Srotolare completamente il cavo di alimentazione prima dell'uso.
- 09 ⚠ È sconsigliato l'uso di prolunghe elettriche; qualora fosse necessario l'impiego, utilizzare prolunghe con il marchio di approvazione di sicurezza e munite di messa a terra. Sezione minima cavo prolunga 2,5mm².
- 10 ⚠ Togliere sempre la spina dalla presa di corrente prima di effettuare qualsiasi intervento sull'apparecchio o quando rimane incustodito o alla portata di bambini o di persone non coscienti dei loro atti.
- 11 ⚠ **Controllare scrupolosamente se cavo, spina o parti dell'apparecchio risultano danneggiati ed in tal caso non utilizzare assolutamente l'apparecchio, ma rivolgersi al Servizio Assistenza per la sua riparazione.**
- 12 ⚠ Non utilizzare l'apparecchio per la pulizia a vapore di apparecchiature elettriche o prese di corrente.
- 13 ⚠ Non lavorare con le mani ed i piedi bagnati quando l'apparecchio è collegato.
- 14 ⚠ Non immergere l'apparecchio in alcun liquido.
- 15 ⚠ Non pulire l'apparecchio con il vapore.
- 17 ⚠ Prima di collegare l'apparecchio, accertarsi che i dati di targa siano rispondenti a quelli della rete elettrica e che la presa sia protetta con un interruttore magnetotermico differenziale "SALVAVITA" con sensibilità di intervento inferiore a 0,03 A - 30ms.
- 18 ⚠ Accertarsi che la presa sia conforme alla spina dell'apparecchio.
- 19 ⚠ Non utilizzare l'apparecchio in caso di temperatura ambiente inferiore a 0° C, se esso è equipaggiato con cavo in PVC (HV-F).
- 20 ⚠ Il cavo elettrico può essere sostituito esclusivamente da un centro assistenza autorizzato.
- 21 ⚠ Non aspirare sostanze infiammabili (es. cenere del camino e fuliggine), esplosive, tossiche o pericolose per la salute.
- 22 ⚠ Non usare l'apparecchio per aspirare acqua da recipienti, lavandini, vasche, ecc.
- 23 ⚠ Spegnerne immediatamente l'apparecchio in caso di fuoriuscita di liquido o schiuma.

TABELLA DI UTILIZZO	Sporco normale	Sporco intenso	Asciugatura
34 Eseguire sempre un test su una parte poco visibile del materiale.			
Interno auto: sedili	schiuma	schiuma/vapore	aspiratore
Interno auto: tappetini/moquette	aspiratore	schiuma/vapore	aspiratore
Interno auto: rivestimento tetto/vetri	vapore	vapore	aspiratore
Interno auto: cruscotto	aspiratore	aspiratore/aria compressa	panno
Cerchioni auto	schiuma/vapore	schiuma/vapore	panno
Tappeti e moquette in genere	schiuma	schiuma/vapore	aspiratore
Servizi igienici, pavimenti, rivestimenti	schiuma	schiuma/vapore	aspiratore
Parquet	schiuma	schiuma	aspiratore
Superfici in acciaio inox	schiuma	schiuma/vapore	aspiratore

- 24 Non mettere l'orifizio di aspirazione vicino a parti delicate del corpo come occhi, bocca, orecchie.
- 25 Non toccare con le mani da vicino il getto di vapore.
- 26 Non impedire l'uscita del getto di vapore.
- 27 Non indirizzare il getto di vapore su persone o animali.
- 28 Durante l'uso non coprire l'apparecchio, potrebbe surriscaldarsi.
- 29 Se l'apparecchio viene prestato ad altre persone, è necessario consegnare loro anche il libretto di istruzioni.
- 30 Il prodotto non deve essere usato dai bambini o da persone con capacità fisiche, sensoriali o mentali ridotte o mancanti di adeguata esperienza e conoscenza, finché non siano state adeguatamente addestrate o istruite.
- 31 I bambini, anche se controllati, non devono giocare con il prodotto.
- 32 Funzione schiuma "Foam": collegare l'apparecchio a un compressore d'aria (non fornito) minimo 5 bar.
- 33 Funzione schiuma "Foam": Per la produzione di schiuma è indispensabile utilizzare detergenti specifici.
- 34 Eseguire sempre un test su una parte poco visibile del materiale.

ALLACCIAMENTO ALLA RETE ELETTRICA :

Allacciare l'apparecchio solo ad un collegamento elettrico installato da un installatore qualificato in conformità alla norma IEC 60364-1.

Questa macchina è soggetta ad allacciamento sotto

condizione: $Z_{max} = 0,11 \text{ Ohm}$ (EN 61000-3-11:2000)

4. USO

4.1 MESSA IN SERVIZIO

- Durante la preparazione spegnere l'apparecchio e sfilare la spina!
- Riempire la tanica (18) con acqua di rubinetto (Fig.2)
- Non aggiungere alcun tipo di detergente o sostanza chimica all'acqua del serbatoio.
- Riempire la tanica (17) con detergente (Fig.2)
- Questo apparecchio è stato progettato per essere utilizzato con il detergente fornito o prescritto dal costruttore. L'impiego di altri detergenti o sostanze chimiche può compromettere la sicurezza dell'apparecchio.
- Non lavorare mai senza aver montato il filtro (41) (Fig.8).

4.2 SOLO ASPIRAZIONE

- Inserire la bocchetta del tubo flex (26) nel bocchettone di aspirazione (12).
- Inserire nell'impugnatura del tubo flex (26) l'accessorio più adatto (Fig.4).
- Collegare l'apparecchio ad una presa di corrente idonea.
- Attivare l'interruttore generale (2)
- Attivare l'interruttore (3)

4.3 SOLO VAPORE

- Aprire la sicura (13) della presa (11) (Fig.14).
- Collegare il tubo flex (29) nella presa (11).
- Bloccare la sicura (13) della presa (11).
- Inserire nell'impugnatura del tubo flex (29) l'accessorio più adatto.
- Collegare l'apparecchio ad una presa di corrente idonea.
- Attivare l'interruttore generale (2)
- Attivare l'interruttore (5) e attendere l'accensione della spia "vapore pronto" (7)
- Per attivare la formazione di vapore premere l'interruttore (30) sulla impugnatura del tubo flex (29).

La prima emissione di vapore sarà accompagnata da acqua di condensa; dirigere il getto a parte o su un panno.

- Selezionare l'intensità del vapore tramite la manopola (8) posta sull'apparecchio. Lo strumento (10) indica il livello di pressione all'interno della caldaia.
- Selezionare l'umidità del vapore, più secco o più umido tramite la manopola (9) posta sull'apparecchio.

NOTA: per scollegare il tubo (29) o (34), aprire la sicura (13) e premere il tasto (31) (Fig.14).

4.4 ASPIRAZIONE E PULIZIA A VAPORE SIMULTANEA

- Aprire la sicura (13) della presa (11)
- Collegare il tubo flex (34) nella presa (11).
- Bloccare la sicura (13) della presa (11)
- Inserire nell'impugnatura del tubo flex (34) l'accessorio più adatto.
- Collegare l'apparecchio ad una presa di corrente idonea.
- Attivare l'interruttore generale (2).
- Premere l'interruttore (35) sulla impugnatura del tubo flex (34) **per attivare l'aspirazione;**
- Attivare l'interruttore (5) e attendere l'accensione della spia "vapore pronto" (7)
- Togliere la sicura premendo il tasto (36) sulla impugnatura.
- Per attivare la formazione di vapore premere l'interruttore (37) sulla impugnatura del tubo flex (34).

La prima emissione di vapore sarà accompagnata da acqua di condensa; dirigere il getto a parte o su un panno.

- Preselezionare l'intensità del vapore tramite la manopola (8) posta sull'apparecchio. Lo strumento (10) indica il livello di pressione all'interno della caldaia.
- Selezionare l'umidità del vapore, più secco o più umido tramite la manopola (9) posta sull'apparecchio.
- Potete erogare vapore e aspirare **alternativamente** oppure **simultaneamente**, premendo l'interruttore (37) e (35).

NOTA: per scollegare il tubo (29) o (34), aprire la sicura (13) e premere il tasto (31) (Fig.14).

4.5 SOLO SCHIUMA

32  Collegare l'apparecchio a un compressore d'aria (non fornito) minimo **5 bar**.

33  Per la produzione di schiuma è indispensabile utilizzare detersivi specifici.

- Innestare il tubo di collegamento aria compressa (tubo non in dotazione) nel raccordo (21).
- Regolare la pressione dell'aria da **1 a 3 bar** tramite la manopola (23).
- Collegare il tubo flex (38) nella presa (14).
- Inserire nell'impugnatura del tubo flex (38) l'accessorio spazzola (39)
- Collegare l'apparecchio ad una presa di corrente idonea.
- Attivare l'interruttore generale (2)
- Attivare la pompa iniezione detersivo con l'interruttore (4).
- Per la fuoriuscita di schiuma, premere la leva della spazzola (39).
- Distribuire la schiuma.
- Attendere 1 minuto, in modo che il detersivo della schiuma agisca.
- Per aspirare la schiuma vedi capitolo 4.4 oppure il capitolo 4.2.

NOTA: prima di smontare gli accessori, sfiatare i tubi per evitare spruzzi di schiuma.

- Spegner l'interruttore pompa iniezione schiuma (4)
- Premere la leva della spazzola (39).

4.6 RABBOCCO ACQUA CALDAIA

Il serbatoio caldaia (18) alimenta la caldaia con livello elettronico; essendo un serbatoio esterno, può essere rabboccato in qualsiasi momento.

Quando termina l'acqua nel serbatoio caldaia l'apparecchio:

1. emette un segnale acustico intermittente (bip)
2. la spia del livello dell'acqua (6) lampeggia
3. si arresta la fuoriuscita di vapore

Per il rabbocco, procedere come segue:

- disinserire l'interruttore per il riscaldamento (5)
- disinserire l'interruttore principale (2)
- estrarre il cavo dalla presa di corrente
- riempire il serbatoio acqua caldaia (18)

4.7 SPEGNIMENTO DELL'APPARECCHIO

- Portare gli interruttori (5)(4)(3)(2) in posizione OFF.
- Estrarre la spina dalla presa.

4.8 RIMOZIONE DEL FUSTO DI RACCOLTA

- Liberare i ganci (15) e rimuovere il fusto (16) (Fig. 8).
- Pulire il fusto.
- Rimontare il fusto e serrare coi ganci.

4.8.1 PULIZIA DEL FILTRO

vedi fig. (8)

⚠ Prima di procedere con qualsiasi operazione di pulizia o manutenzione, staccare sempre la spina dalla presa.

- 1- Smontare il filtro (41)
- 2- Scuotere il filtro (41)
- 3- Lavare il filtro (41)
- 4- Lasciare asciugare il filtro (41) , molto bene, prima di rimontarlo.

⚠ Dopo l'operazione di pulizia del filtro, verificare lo stato di idoneità per un successivo utilizzo. In caso di danneggiamento o rottura, sostituirlo con un filtro originale.

4.9 SCARICO CALDAIA

Agire nel seguente modo:

- qualche minuto prima del termine del turno di lavoro, spegnere la caldaia tramite il pulsante luminoso di ACCENSIONE CALDAIA (5), proseguendo l'utilizzo della pistola a vapore fino a quando il manometro (10) indica una pressione da 0 a 1 BAR;
- Portare gli interruttori (5)(4)(3)(2) in posizione OFF.
- Estrarre la spina dalla presa.
- aprire lentamente il rubinetto di scarico caldaia (42) , far defluire l'acqua contenuta nella caldaia in un contenitore adeguato.



Pericolo provocato da vapore bollente.

CONDIZIONI DI GARANZIA

Tutti i nostri apparecchi sono stati sottoposti ad accurati collaudi e sono coperti da garanzia da difetti di fabbricazione in conformità alla normativa vigente (minimo 12 mesi). La garanzia decorre dalla data di acquisto. In caso di riparazione dell'apparecchio o degli accessori nel periodo della garanzia, bisogna allegare una copia della ricevuta. Durante il periodo di garanzia, il nostro centro assistenza riparerà tutte quelle disfunzioni che, nonostante un uso corretto da parte dell'utilizzatore secondo il ns. manuale istruzioni potranno essere ricondotte ad un difetto di materiali. La garanzia avviene sostituendo o riparando quelle parti che a ns. giudizio risultassero difettose. Le parti sostituite rimangono di ns. proprietà. La riparazione o sostituzione di parti difettose non prolunga il termine di garanzia dell'apparecchio; per le parti sostituite vale il periodo di garanzia dell'apparecchio. Non rispondiamo per danni o difettosità all'apparecchio, od alle sue parti, riconducibili ad un errato uso o manutenzione dell'apparecchio. Lo stesso vale per la non osservanza delle norme contenute nel ns. libretto istruzioni o per l'utilizzo di parti od accessori non facenti parte del ns. programma. Qualsiasi intervento a mezzo personale non autorizzato da noi fa decadere tutti i diritti alla garanzia. La garanzia non copre le parti di consumo, la cui usura è una naturale conseguenza dell'utilizzo dell'apparecchio.

ATTENZIONE! Difetti quali ugelli otturati, macchine bloccate per residui di formazioni di calcare, accessori danneggiati (es. tubo piegato) e/o macchine che non presentano difetti NON SONO COPERTI DA GARANZIA.

TUTTI I COSTI SORGENTI NEL CASO DI RECLAMI IN GARANZIA NON AUTORIZZATI O RICONOSCIUTI VERRANNO ADEDEBITATI.



SMALTIMENTO

Quale proprietario di un apparecchio elettrico o elettronico, la legge (conformemente alla direttiva EU 2012/19/EU sui rifiuti da apparecchiature elettriche ed elettroniche e alle legislazioni nazionali degli Stati membri UE che hanno messo in atto tale direttiva) le vieta di smaltire questo prodotto o i suoi accessori elettrici / elettronici come rifiuto domestico solido urbano e le impone invece di smaltirlo negli appositi centri di raccolta. E' possibile smaltire il prodotto direttamente dal distributore mediante l'acquisto di un prodotto nuovo, equivalente a quello da smaltire. Abbandonando il prodotto nell'ambiente si potrebbero creare gravi danni all'ambiente stesso e alla salute umana. Il simbolo in figura rappresenta il bidone dei rifiuti urbani ed è tassativamente vietato riporre l'apparecchio in questi contenitori. La non ottemperanza alle indicazioni della direttiva 2012/19/EU e ai decreti attuativi dei vari Stati comunitari è sanzionabile amministrativamente.

MANUTENZIONE

TABELLA DI MANUTENZIONE ORDINARIA

OPERAZIONE	PORTE MACCHINA	PERIODICITA'	INCARICATO
Contenitore di raccolta	Svuotare il contenitore dello sporco dopo ogni pulizia.	Ad ogni utilizzo	Utilizzatore
Vuotare la Caldaia	Rimuovere la testata, aprire il rubinetto (42) che si trova sotto alla testa dell'apparecchio .	Ad ogni utilizzo	Utilizzatore
Pulizia Caldaia	Smontaggio, lavaggio boiler e sonda di livello in riferimento al manuale di servizio	Ogni 6 mesi (o più frequentemente in caso di acqua altamente calcarea)	Centro di assistenza tecnico autorizzato
Ugello Vapore	Pulire con lo spillo in dotazione l'ugello posto all'interno della presa di uscita (11)	Una volta alla settimana	Utilizzatore
Filtro Lavabile	Smontare e lavare dall'interno verso l'esterno con acqua corrente, lasciare asciugare prima di rimontare	Ad ogni utilizzo	Utilizzatore
Accessori	- Controllare che il tubo flex e le prolunghie accessori non vengano ostruiti da sporco umido riducendo le prestazioni dell'apparecchio: - Attenzione! Non lavare e non immergere il flex in acqua o altri liquidi. Per pulire accuratamente il tubo flex, svuotare il serbatoio, collegare l'accessorio prolunga più spruzzatore e far scorrere un litro di acqua dolce nel tubo flex fino ad arrivare al serbatoio.	Una volta alla settimana	Utilizzatore
	- Verificare periodicamente lo stato di usura delle guarnizioni ed eventualmente sostituirle.	Una volta al mese	Utilizzatore

DIAGNOSTICA

SEGNALE (LED/BUZZER)	Significato	Soluzione
bip intermittente	Fine acqua tanica esterna	Rabboccare acqua in tanica
bip fisso	Mancato caricamento acqua	Spegnere e riaccendere , scaricare pressione della caldaia, Se persiste rivolgersi Centro assistenza autorizzato
4 bip / pausa 4"	Mancata richiesta caricamento acqua	Spegnere e riaccendere. Eseguire pulizia della caldaia. (vedi 4.9) Se persiste rivolgersi Centro assistenza autorizzato
2 bip una volta sola	Standby dopo 30 min di inutilizzo con interruttore caldaia acceso (on)	Erogare vapore



DESCRIPTION AND ASSEMBLY

Fig.1







- (1) Hour counter
- (2)  ON/OFF main switch
- (3)  Vacuum switch
- (4)  Foam injection pump switch
- (5)  ON/OFF boiler switch
- (6)  No water light
- (7)  Steam ready light
- (8) Steam adjustment knob
- (9) Water adjustment knob
- (10) Steam pressure gauge
- (22) **Compressed air pressure gauge (foam only)**
- (23) **Compressed air knob (foam only)**

Fig.2

- (15) Hooks for closing head/drum
- (16) Collection drum
- (17) Detergent tank cap
- (18) Water tank cap
- (19) Water tank level indicator
- (20) Detergent tank level indicator
- (21) **Compressed air connection (foam only)**
- (42) **Boiler draining hose and cock**
- (43) **Pivoting wheels with brake**
- (44) **Electrical cable**

Fig.3

- (11) Steam outlet socket
- (12) Vacuum connection
- (13) Flexible hose safety lock
- (14) Hose fitting (foam)
- (44) **Sprayer outlet (optional)**

Fig.4 **Vacuum only**

- (24) Plastic brush
- (25) Flat nozzle
- (26) Flexible hose (vacuum)

Fig.5 **Steam only**

- (27) Straight nozzle

- (28) Tilted sprayer
- (29) Flexible hose (steam)
- (30) Steam switch on handgrip
- (31) Release button of flexible hose

Fig.6

- Vacuumed steam**
- (32) Small nozzle (steam/vacuum)
- (33) Tilted sprayer/adaptor
- (34) Flexible hose (steam/vacuum)
- (35) Vacuum button (gun)
- (36) Steam delivery safety lock
- (37) Steam lever

Fig.7

- Foam only**
- (38) Flexible hose (foam)
- (39) Foaming brush



Fig.8

- (41) **Filter**

2. INTENDED USE

- The appliance is intended for **professional** use.
- Multipurpose steam cleaning equipment. The unit can be also used as a simple vacuum cleaner that handles both dust and liquids
- If the device is used for particularly fine powders (smaller than 0,3 µm), special filters supplied optionally (Hepa) must be employed.

2.1 TECHNICAL DATA
(see technical data plate)**3. SAFETY PRECAUTIONS** **WARNINGS** **IMPORTANT WARNINGS**

- 04  This machine has been designed to be used with the cleaning agent supplied or recommended by the manufacturer. The use of other cleaning agents or chemicals may adversely affect the safety of the machine.
- 1°  High pressure jets can be dangerous if subject to misuse. The jet must not be directed at persons, live electrical equipment or the machine itself.
- 05  Do not use the machine with in range of

- persons unless they wear protective clothing.
- 23 ⚠ Do not direct the jet against yourself or others in order to clean clothes or footwear.
- 21 ⚠ Risk of explosion - Do not spray flammable liquids.
- 24 ⚠ High pressure cleaners shall not be used by children or untrained personnel.
- 22 ⚠ High pressure hoses, fittings and couplings are important for the safety of the machine. Use only hoses, fittings and couplings recommended by the manufacturer.
- 16 ⚠ To ensure machine safety, use only original spare parts from the manufacturer or approved by the manufacturer.
- 24-XX Water that has flowed through backflow preventers is considered to be non-potable.
- 03 ⚠ Do not use the machine if a supply cord or important parts of the machine are damaged, e.g. safety devices, high pressure hoses, trigger gun.
- XY ⚠ Inadequate extension cords can be dangerous.
- 2°a. ⚠ If an extension cord is used, it shall be suitable for outdoor use, and the connection has to be kept dry and off the ground.
- 2°b. ⚠ It is recommended that this is accomplished by means of a cord reel which keeps the socket at least 60 mm above the ground.
- 11 ⚠ Always switch off the mains disconnecting switch when leaving the machine unattended.
- 6°. ⚠ This hose contains electrical connections: do not use it to collect water and do not immerse in water for cleaning.

GENERAL WARNINGS

- 01 ⚠ Components contained in the package (e.g. plastic bags) could be dangerous; keep them out of reach of children and pets.
- 02 ⚠ The use of this machine for anything not specified in this manual may be dangerous and must be avoided.
- 03 ⚠ The manufacturer cannot be held responsible for any damage/injury caused to persons, animals or property caused by misuse of the appliance, not in compliance with manual instructions.
- 04 ⚠ Plug in the appliance only if the power voltage is the same shown on the rating plate and only if the power supply mains has a protective earthing system.
- 05 ⚠ Do not touch the plug of the power cable with wet hands.
- 06 ⚠ Do not pull the plug by its power cable.
- 07 ⚠ Do not drag the appliance by its power cable.
- 08 ⚠ Unwind the power cable completely before use.
- 09 ⚠ Avoid using electrical extension cables; if necessary, use an extension cable with a safety approval mark with a protective earthing system. Minimum size of extension cable is 2.5 mm².
- 10 ⚠ Never carry out any maintenance on the machine without first disconnecting from the mains supply or when it is left unattended or reachable by children or disabled.
- 11 ⚠ **Periodically examine the mains cable and machine for damage. If any damage is found, do not use the appliance but contact your service centre for repair.**
- 12 ⚠ Do not use the appliance for steam cleaning electrical appliances or electric sockets.
- 13 ⚠ Once the appliance is plugged in, do not work with wet hands or feet.
- 14 ⚠ Do not immerse the appliance in any liquid.
- 15 ⚠ Do not steam-clean the appliance.
- 17 ⚠ Before connecting the appliance, make sure that the nameplate data are the same as those of the electrical mains and that the socket is protected by a differential security breaker with tripping sensitivity below 0.03 A - 30 ms.
- 18 ⚠ Ensure that power sockets used are correct for the machine.
- 19 ⚠ Never use the appliance in ambient temperatures below 0°C if it is equipped with a PVC (HVV-F) cable.
- 20 ⚠ The electric cable must be replaced only by an authorised service centre.
- 21 ⚠ Do not vacuum explosive, toxic and inflammable substances (e.g. chimney ashes and soot) or substances that may be dangerous to your health.
- 22 ⚠ Do not use the appliance to suck water from containers, sinks, baths, etc.
- 23 ⚠ If foam/liquid should come from the machine exhaust switch off immediately.
- 24 ⚠ Do not place the suction orifice near delicate parts of the body such as eyes, mouth and ears.
- 25 ⚠ Do not put your hands close to the steam jet.
- 26 ⚠ Never obstruct the steam outlet.
- 27 ⚠ Do not point the steam jet towards people or animals.
- 28 ⚠ During use the appliance could overheat if covered.
- 29 ⚠ If the appliance is lent to someone else, the

TABLE OF USE

△ Always test on a hidden area of the material.

	Normal dirt	Intense dirt	Drying
Car interior: seats	foam	foam/steam	vacuum
Car interior: floor mats/carpet	vacuum	foam/steam	vacuum
Car interior: roof lining/windows	steam	steam	vacuum
Car interior: dashboard	vacuum	vacuum/compressed air	cloth
Car rims	foam/steam	foam/vapore	cloth
Rugs and carpets in general	foam	foam/steam	vacuum
Bathrooms, floors, upholstery	foam	foam/steam	vacuum
Parquet	foam	foam	vacuum
Stainless steel surfaces	foam	foam/steam	vacuum

instruction manual should also be passed on.

30 △ The appliance is not to be used by children or persons with reduced physical, sensory or mental capabilities, or lack of experience and knowledge, unless they have been given supervision or instruction.

31 △ Children being supervised not to play with the appliance.

32 △ Foam function: connect the device to a 5 bar minimum air compressor (not supplied).

33 △ Foam function: Using specific detergents is indispensable for foam production.

34 △ Always test on a hidden area of the material.

POWER CONNECTION

The electric supply connection shall be made by a qualified electrician and comply with IEC60364-1.

The appliance shall be connected to the electrical network providing that the impedance:

$Z_{max} = 0,11 \text{ Ohm}$ (EN 61000-3-11:2000)

4. USAGE**4.1 STARTING UP**

△ When preparing the appliance for use, switch it off and unplug it!

- Fill the tank (18) with water (Fig.2)

△ Do not put any kind of detergent or chemical substance in the water tank!

- Fill the tank (17) with detergent (Fig.2)

△ This appliance is designed for use with the detergent supplied or recommended by the manufacturer. The use of other detergents or chemicals may put the appliance's safety at risk!

△ Never use the appliance without a filter (41) (Fig.8).

4.2 VACUUM ONLY

- Insert the small nozzle of the flexible hose (26) in the vacuum nozzle (12).
- Insert in the flexible hose handgrip (26) the most suitable accessory (Fig.4).
- Connect the appliance to a suitable power outlet.
- Activate main switch (2)
- Activate switch (3)

4.3 STEAM ONLY

- Open the safety lock (13) of the socket (11) (Fig.14).
- Connect flexible hose (29) in socket (11).
- Lock the safety lock (13) of socket (11).
- Insert the most suitable accessory in the flexible hose handgrip (29).
- Connect the appliance to a suitable power outlet.

- Activate main switch (2)
- Activate switch (5) and wait for the “steam ready” light (7) to light up.
- To activate steam production press switch (30) on the handgrip of flexible hose (29).

The first steam delivery will come with condensate water, therefore aim the jet at another side or at a cloth.

- Select steam intensity through the knob (8) placed on the equipment. Tool (10) indicates the pressure level inside the boiler.
- Select steam humidity, dryer or wetter, through the knob (9) placed on the equipment.

NOTE: to disconnect the hose (29) or (34), (Fig.14) open the safety lock (13) and press button (31).

4.4 SIMULTANEOUS STEAM CLEANING AND VACUUM

- Open the safety lock (13) of socket (11)
- Connect flexible hose (34) in socket (11).
- Lock the safety lock (13) of socket (11)
- Insert the most suitable accessory in the flexible hose handgrip (34).
- Connect the appliance to a suitable power outlet.
- Activate main switch (2).
- Press switch (35) on the handgrip of the flexible hose (34) to activate vacuum;
- Activate switch (5) and wait for the “steam ready” light (7) to light up.
- Release the safety lock pressing button (36) on the handgrip.
- To activate steam production press switch (37) on the handgrip of the flexible hose (34).

The first steam delivery will come with condensate water, therefore aim the jet at another side or at a cloth.

- Pre-select steam intensity through the knob (8) placed on the equipment. Tool (10) indicates the pressure level inside the boiler.
- Select steam humidity, dryer or wetter, through the knob (9) placed on the equipment.
- It is possible to deliver steam and vacuum **alternatively** or **simultaneously**, by pressing

button (37) and (35).

NOTE: to disconnect the hose (29) or (34), (Fig.14) open the safety lock (13) and press button (31).

4.5 FOAM ONLY

32  Connect the equipment to an air compressor (not supplied), minimum **5 bar**.

33  For foam production it is necessary to use specific detergents.

- Fit the compressed air connection hose (not supplied) in the fitting (21).
- Adjust air pressure from **1 to 3 bar** using the knob (23).
- Connect flexible hose (38) in socket (14).
- Insert the brush accessory (39) in the flexible hose handgrip (38)
- Connect the appliance to a suitable power outlet.
- Activate main switch (2)
- Start the detergent injection pump with switch (4).
- Press brush lever (39) to let foam come out.
- Spread the foam.
- Wait for 1 minute to allow the foam detergent to work.
- To vacuum the foam see chapter 4.4 or chapter 4.2.

NOTE: before removing the accessories, vent the hoses to avoid foam splashes.

- Turn the foam injection pump switch (4) off
- Press brush lever (39).

4.6 TOPPING UP THE BOILER WATER TANK WITH WATER

- The boiler water tank (26) supplies the boiler through an electronic level control; since this is an external tank, it can be topped up any time.
- **When water runs out in the boiler water tank:**

1. the appliance beeps intermittently
2. the no-water level pilot light (6) flashes
3. the steam stops coming out

To top up, proceed as follows:

- Switch off the boiler switch (5)
- Turn off the main switch (2)
- Remove the cable from the socket

- Fill the boiler water tank (18)

4.7 AFTER USE

- Every time you finish working, put switch (5) (4)(3)(2) in OFF position.
- Extract the plug from the wall socket.

4.8 DRUM REMOVAL

- Release the hooks (15) and remove the drum (16) (Fig. 8)
- Clean the drum.
- Reassemble the drum and close with hooks.

4.8.1 FILTER CLEANING

(see fig. 8)

⚠ The machine shall be disconnected from its power source, by removing the plug from the socket-outlet, during cleaning or maintenance

- 1- Remove the filter (41)
- 2- Shake the filter (41)
- 3- wash the filter (41)
- 4-Let the filter (41) drying very well, before reassemble it

⚠ Once the filter has been cleaned, check whether it is suitable for further use. If it has been damaged or broken, replace it with an original filter.

4.9 BOILER DRAINING

Act as follows:

- a few minutes before the end of the work shift, turn the boiler off through the BOILER ON light button (5) proceeding with the use of the steam gun until the pressure gauge (10) indicates a pressure from 0 to 1 BAR;
- Put switch (5)(4)(3)(2) in OFF position.
- Extract the plug from the wall socket.
- slowly open the boiler draining cock (42) Drain the water contained in the boiler in a suitable container.



Hazard due to hot steam.

WARRANTY CONDITIONS

All our machines are subjected to strict tests and are covered against manufacturing defects in accordance with applicable regulations (minimum 12 months). The warranty is effective from the date of purchase. If your device or accessories are handed in for repair, a copy of the receipt must be enclosed. During the guarantee period our assistance centre will repair all those malfunctions that, despite the user has followed the instructions in our manual, can be put down to defective materials. The parts deemed faulty will either be replaced or repaired under the guarantee. The replaced parts remain our property. Replacements or repairs do not extend the guarantee period; for the parts replaced, the appliance's period of guarantee is valid. We are not held responsible for damages or faults to the appliance or to any of its components if they are caused by an improper use or maintenance of the appliance. The same applies if the instructions given in our handbook are not followed or if parts or accessories are used that are not included in our programme. The guarantee will no longer be considered valid if people that have not been authorised by us tamper with the appliance. The guarantee does not cover wearable parts whose wear is a natural result of the appliance's use.

WARNING! Failures, such as clogged nozzles, valves and mechanism blocked due to limestones, damaged pressure cleaner accessories (like kinked high pressure hose) and/or appliances normally working without any defects ARE NOT COVERED BY THE WARRANTY.

ALL COSTS INCURRED FOR UNAUTHORISED OR UNACKNOWLEDGED COMPLAINTS WHEN THE PRODUCT IS COVERED BY THE GUARANTEE WILL BE CHARGED.



DISPOSAL (WEEE)

As the owner of electrical or electronic equipment, the law (in accordance with the EU Directive 2012/19/EU on waste from electrical and electronic equipment and the national laws of the EU Member States that have implemented this Directive) prohibits you from disposing of this product or its electrical / electronic accessories as municipal solid waste and obliges you to make use of the appropriate waste collection facilities. The product can be disposed of by returning it to the distributor when a new product is purchased. The new product must be equivalent to that being disposed of. Disposing of the product in the environment can cause great harm to the environment itself and human health.

The symbol in the figure indicates the urban waste containers and it is strictly prohibited to dispose of the equipment in these containers. Non-compliance with the regulations stipulated in the Directive 2012/19/EU and the decrees implemented in the various EU Member States is administratively punishable.

MAINTENANCE

OPERATION	MACHINE PART	INTERVAL	PERSON IN CHARGE
Dirt container	Empty dirt container after each cleaning.	At each use	At each use
Empty the Boiler	Remove the head, open the cock (42) that is below the equipment head.	At each use	User
Boiler cleaning	Disassemble and wash water heater and level probe with regard to service manual	Every 6 months (or more frequently in case of very calcareous water)	Authorised technical support service
Steam nozzle	Use the supplied pin to clean the nozzle inside the outlet (11)	Once per week	User
Washable filter	Disassemble and wash from the inside toward the outside with running water, let dry before reassembling	At each use	User
Accessories	-Check that the accessory flex tube and extensions are not clogged by humid dirt, thus reducing device performance: Caution! Do not wash or immerse the flex tube in water or other liquids. Carefully clean the flex tube by emptying the tank, connecting the accessory extension + sprayer and let one litre of fresh water flow into the flex tube until it reaches the tank.	Once per week	User
	- Periodically check the wear status of seals and replace them if necessary.	One per month	User

DIAGNOSTICS

SIGNAL (LED/ BUZZER)	Meaning	Solution
Intermittent beep	No water in external tank	Top up water in tank
Fixed beep	No water filling	Turn on and off, release boiler pressure, If persists, contact an authorised service centre
4 beeps / 4" pause	No water filling request	Turn on and off. Clean the boiler (see 4.9). If persists, contact an authorised service centre
2 beeps once	Standby after 30 min of inactivity with boiler switch ON	Supply steam



DESCRIPTION ET MONTAGE

Fig.1







- (1) Compteur d'heures
- (2)  Interrupteur ON/OFF général
- (3)  Interrupteur aspiration
- (4)  Interrupteur pompe d'injection mousse
- (5)  Interrupteur ON/OFF chaudière
- (6)  Voyant manque d'eau
- (7)  Voyant vapeur prête
- (8) Bouton de réglage vapeur
- (9) Bouton de réglage eau
- (10) Manomètre de pression de vapeur
- (22) **Manomètre air comprimé (mousse seulement)**
- (23) **Bouton air comprimé (mousse seulement)**

Fig.2

- (15) Crochet de fermeture couvercle/bidon
- (16) Bidon de collecte
- (17) Bouchon du réservoir de détergent
- (18) Bouchon du réservoir d'eau
- (19) Indicateur de niveau du réservoir d'eau
- (20) Indicateur de niveau du réservoir de détergent
- (21) **Raccord air comprimé (mousse seulement)**
- (42) **Robinet et tuyau de vidange de la chaudière**
- (43) Roues pivotantes avec frein
- (45) Câble électrique

Fig.3

- (11) Prise de sortie vapeur
- (12) Orifice d'aspiration
- (13) Blocage de sécurité du tuyau flexible
- (14) Raccord tuyau (mousse)
- (44) **Prise du sprayer (optionnel)**

Fig.4 **Aspiration seulement**

- (24) Pinceau plastique
- (25) Lance plate
- (26) Tuyau flexible (aspiration)

Fig.5 **Vapeur seulement**

- (27) Lance droite

- (28) Pulvérisateur incliné
- (29) Tuyau flexible (vapeur)
- (30) Interrupteur vapeur sur poignée
- (31) Bouton de déblocage du tuyau flexible

Fig.6

Vapeur aspirée

- (32) Petit embout (vapeur/aspiration)
- (33) Adaptateur/Pulvérisateur incliné
- (34) Tuyau flexible (vapeur/aspiration)
- (35) Bouton aspiration (pistolet)
- (36) Arrêt sécurité émission vapeur
- (37) Levier vapeur

Fig.7

mousse seulement

- (38) Tuyau flexible (mousse)
- (39) Brosse moussante

Fig.8

(41) **Filtre****2. USAGE STANDARD**

- Cet appareil est destiné à un usage professionnel.
- Cet appareil est destiné à aspirer les salissures mouillées et sèches.
- L'utilisation de l'aspirateur pour des poussières particulièrement fines (de dimensions inférieures à 0,3 µm) requiert l'adoption de filtres spécifiques vendus séparément (Hepa).

2.1 DONNÉES TECHNIQUES

(voir plaque données techniques)

3. SÉCURITÉ **IMPORTANT AVERTISSEMENTS**

- 4  **ATTENTION:** Cet appareil a été conçu pour être utilisé avec le détergent fourni ou préconisé par le fabricant, type shampoing neutre à base de tensioactifs biodégradables non ioniques. Le recours à d'autres détergents ou d'autres substances chimiques peut compromettre la sécurité de l'appareil.

1°  Les jets haute pression peuvent résulter dangereux si non correctement utilisés. Le jet ne doit pas être dirigé vers des personnes, le matériel électrique sous tension ou la machine même.

- 05  **ATTENTION:** Avant d'utiliser l'appareil s'assurer que toute personne se trouvant près de celui-ci portent des vêtements de protection, dans le cas contraire ne pas l'utiliser.

- 23 ⚠ ATTENTION: Ne pas adresser le jet de l'appareil vers l'utilisateur même ou vers des autres personnes pour nettoyer vêtements ou chaussures
- 21 ⚠ ATTENTION: Risque d'explosion. Ne vaporiser pas de liquides inflammables.
- 24 ⚠ Ne pas permettre à des enfants ou à du personnel non formé d'utiliser l'appareil.
- 22 ⚠ ATTENTION: Afin d'assurer la sécurité de l'appareil, utiliser uniquement des pièces détachées d'origine ou agréées par le fabricant.
- 16 ⚠ L'entretien et les réparations doivent être assurés par des personnes spécialisées; les pièces qui éventuellement sont endommagées seront remplacées par des pièces de rechange d'origine.
- 24-XX ⚠ ATTENTION: L'eau qui passe par les dispositifs anti-refoulement est considérée eau non potable.
- 03 ⚠ ATTENTION: Ne pas utiliser l'appareil si le câble électrique ou des parties importantes de l'appareil même sont détériorés (ex.: dispositifs de sécurité, tube haute pression, pistolet, etc.)
- XY ⚠ ATTENTION: tous rallonges non conformes peuvent se révéler dangereuses..
- 2^a ⚠ En cas d'utilisation de rallonge, elle doit être appropriée à l'emploi à l'extérieur et la connexion doit être gardée au sec et hors-sol.
- 2^b ⚠ Il est recommandé de réaliser la connexion au moyen d'une bobine de câble à même de garder la prise au moins à une distance de 60 mm depuis le sol..
- 11 ⚠ ATTENTION: Éteindre complètement l'appareil (interrupteur général sur (0)OFF chaque fois qu'il est laissé sans surveillance.
- 6°. ⚠ Ce tuyau abrite les raccordements électriques : ne pas l'utiliser pour refouler l'eau ni le plonger dans l'eau pour le nettoyer.
- ⚠ PRINCIPALES MISES EN GARDE**
- 01 ⚠ Les éléments de l'emballage (sacs en plastique) représentent un danger potentiel. Ne les laissez pas à la portée des enfants ni des animaux.
- 02 ⚠ Toute utilisation autre que celle indiquée sur le présent manuel peut constituer un danger qui peut donc être évité.
- 03 ⚠ Le fabricant décline toute responsabilité pour des dommages causés aux personnes, animaux ou choses par suite de manque de respect de ces instructions ou si l'appareil a été utilisé d'une façon anormale.
- 04 ⚠ Ne branchez l'appareil que si la tension de secteur coïncide à celle indiquée sur la plaque signalétique et si la prise de courant est dotée de mise à la terre.
- 05 ⚠ **Ne saisissez jamais la fiche mâle avec les mains mouillées.**
- 06 ⚠ Ne tirez pas sur le cordon pour débrancher l'appareil.
- 07 ⚠ Ne traînez pas l'appareil en le tirant par son cordon.
- 08 ⚠ Déroulez entièrement le cordon avant d'utiliser l'appareil.
- 09 ⚠ Les rallonges électriques sont déconseillées. Cependant, si elles sont indispensables, utilisez des rallonges conformes aux normes de sécurité et munies de mise à la terre. Section minimum de la rallonge 2,5 mm².
- 10 ⚠ Enlever toujours la fiche de la prise de courant avant d'effectuer quelque intervention que ce soit sur l'appareil, ou, quand celui-ci reste sans surveillance ou à la portée des enfants ou des personnes non responsables de leurs actes.
- 11 ⚠ **Contrôler scrupuleusement si le câble électrique, la fiche ou des parties isolées de l'appareil ne soient pas endommagées et dans un tel cas ne pas utiliser l'appareil mais s'adresser au Service Après Vente pour sa réparation.**
- 12 ⚠ N'utilisez pas l'appareil pour nettoyer à la vapeur les appareils électriques ou les prises de courant.
- 13 ⚠ Ne faites pas marcher l'appareil les mains ou les pieds mouillés.
- 14 ⚠ N'immergez l'appareil dans aucun liquide.
- 15 ⚠ Ne nettoyez pas l'appareil à la vapeur.
- 17 ⚠ Avant de brancher l'appareil, s'assurer que les données de la plaque correspondent aux données du réseau électrique et que la prise est protégée par un interrupteur magnétothermique différentiel «DISJONCTEUR» ayant une sensibilité d'intervention inférieure à 0,03 A - 30 ms.
- 18 ⚠ Vérifier que la prise murale soit conforme à la fiche de l'appareil.
- 19 ⚠ Ne pas utiliser l'appareil en cas de température ambiante inférieure à 0°C, si celui-ci est doté d'un câble en PVC (HVV-F).
- 20 ⚠ Le cordon électrique ne peut être remplacé que dans un centre SAV agréé.
- 21 ⚠ N'aspirez pas de substances inflammables (cendres de cheminée, suie) explosives, toxiques ou dangereuses pour la santé.
- 22 ⚠ N'utilisez pas l'appareil pour aspirer de l'eau dans un récipient, un lavabo, une baignoire, etc.
- 23 ⚠ Éteignez immédiatement l'appareil en cas de fuite de liquide ou de mousse.
- 24 ⚠ N'approchez pas l'orifice d'aspiration de parties délicates du corps (yeux, bouche, oreilles).
- 25 ⚠ Évitez de toucher des mains le jet de vapeur.
- 26 ⚠ N'obstruez pas la sortie du jet de vapeur.
- 27 ⚠ Ne dirigez pas le jet de vapeur sur les personnes ni sur les animaux.
- 28 ⚠ Ne couvrez pas l'appareil pendant qu'il marche, il pourrait surchauffer.
- 29 ⚠ Si l'appareil est prêté à d'autres personnes, la notice devra leur être remise avec elle.
- 30 ⚠ Le produit ne peut être utilisé par des enfants

TABLEAU D'UTILISATION

34  Effectuer toujours un essai sur une partie peu visible du matériau.

	Saleté normale	Saleté intense	Séchage
Intérieur de voiture : sièges	mousse	mousse/vapeur	aspirateur
Intérieur de voiture : tapis/moquette	aspirateur	mousse/vapeur	aspirateur
Intérieur de voiture : revêtement toit/vitres	vapeur	vapeur	aspirateur
Intérieur de voiture : tableau de bord	aspirateur	aspirateur/air comprimé	chiffon
Jantes de voiture	mousse/vapeur	mousse/vapeur	chiffon
Tapis et moquette en général	mousse	mousse/vapeur	aspirateur
Services hygiéniques, sols, revêtements	mousse	mousse/vapeur	aspirateur
Parquet	mousse	mousse	aspirateur
Surfaces en acier inox	mousse	mousse/vapeur	aspirateur

ou autres personnes dont les facultés physiques, sensorielles ou mentales seraient limitées ou par des personnes dont l'expérience et/ou la maîtrise ne seraient pas optimales. Ceci reste valable jusqu'au moment où ces personnes auront été correctement instruites et formées.

31  Les enfants, même sous contrôle parental, ne peuvent jouer avec le produit.

32  Fonction mousse « Foam » : brancher l'appareil à un compresseur d'air (non fourni) minimum 5 bar.

33  Fonction mousse « Foam » : Pour la production de mousse, il est indispensable d'utiliser des détergents spécifiques.



34  Effectuer toujours un essai sur une partie peu visible du matériau.



RACCORDEMENT ÉLECTRIQUE:

L'appareil doit uniquement être raccordé à un branchement électrique mis en service par un électricien conformément à la norme IEC 60364-1.

Cette machine est soumise à un raccordement électrique sous condition du respect de l'impédance $Z_{max} = 0,11 \text{ Ohm}$ (EN 61000-3-11:2000)

4. UTILISATION**4.1 MISE EN SERVICE**

-  Pendant la préparation, éteignez et débranchez l'appareil!
- Versez de l'eau dans le réservoir (18).
-  N'ajoutez aucun type de détergent ni de substance chimique à l'eau du réservoir!
- Versez le détergent dans le réservoir (17)

-  Cet appareil a été conçu pour être utilisé avec le détergent fourni ou prescrit par le constructeur. Le recours à d'autres détergents ou d'autres substances chimiques peut compromettre la sécurité de l'appareil!
-  Ne travaillez jamais sans filtre (41) (Fig.8).

4.2 ASPIRATION SEULEMENT

- Insérer l'embout du tuyau flexible (26) dans l'orifice d'aspiration (12).
- Insérer dans la poignée du tuyau flexible (26) l'accessoire le plus adapté (Fig.4).
- Raccorder l'appareil à une prise de courant adaptée.
- Activer l'interrupteur général (2)
- Activer l'interrupteur (3)

4.3 VAPEUR SEULEMENT

- Ouvrir la sûreté (13) de la prise (11) (Fig.14).
- Raccorder le tuyau flexible (29) dans la prise (11).
- Bloquer la sûreté (13) de la prise (11).
- Insérer dans la poignée du tuyau flexible (29) l'accessoire le plus adapté.
- Raccorder l'appareil à une prise de courant adaptée.
- Activer l'interrupteur général (2)
- Activer l'interrupteur (5) et attendre l'allumage du voyant « vapeur prête » (7)
- Pour activer la formation de vapeur, appuyer sur

l'interrupteur (30) sur la poignée du tuyau flexible (29).

La première émission de vapeur sera accompagnée d'eau de condensation ; diriger le jet à part ou sur un chiffon.

- Sélectionner l'intensité de la vapeur avec le bouton (8) situé sur l'appareil. L'instrument (10) indique le niveau de pression à l'intérieur de la chaudière.
- Sélectionner le degré d'humidité de la vapeur, plus sèche ou plus humide, avec le bouton (9) situé sur l'appareil.

NOTE : pour déconnecter le tuyau (29) ou (34), (Fig.14) ouvrir la sûreté (13) et appuyer sur le bouton (31).

4.4 ASPIRATION ET NETTOYAGE À LA VAPEUR SIMULTANÉE

- Ouvrir la sûreté (13) de la prise (11)
- Raccorder le tuyau flexible (34) dans la prise (11).
- Bloquer la sûreté (13) de la prise (11)
- Insérer dans la poignée du tuyau flexible (34) l'accessoire le plus adapté.
- Raccorder l'appareil à une prise de courant adaptée.
- Activer l'interrupteur général (2).
- Appuyer sur l'interrupteur (35) sur la poignée du tuyau flexible (34) **pour activer l'aspiration ;**
- Activer l'interrupteur (5) et attendre l'allumage du voyant « vapeur prête » (7)
- Enlever la sûreté en appuyant sur le bouton (36) sur la poignée.
- Pour activer la formation de vapeur, appuyer sur l'interrupteur (37) sur la poignée du tuyau flexible (34).

La première émission de vapeur sera accompagnée d'eau de condensation ; diriger le jet à part ou sur un chiffon.

- Présélectionner l'intensité de la vapeur avec le bouton (8) situé sur l'appareil. L'instrument (10) indique le niveau de pression à l'intérieur de la chaudière.
- Sélectionner le degré d'humidité de la vapeur, plus sèche ou plus humide, avec le bouton (9) situé sur l'appareil.
- Vous pouvez diffuser de la vapeur et aspirer **alternativement** ou bien **simultanément**, en appuyant sur l'interrupteur (37) et (35).

NOTE : pour déconnecter le tuyau (29) ou (34), (Fig.14) ouvrir la sûreté (13) et appuyer sur le bouton (31).

4.5 MOUSSE SEULEMENT

32  Raccorder l'appareil à un compresseur d'air (non fourni) minimum **5 bar**.

33  Pour la production de mousse, il est indispensable d'utiliser des détergents spécifiques.

- Introduire le tuyau d'air comprimé (tuyau non fourni) dans le raccord (21).
- Régler la pression d'air entre **1 et 3 bar** avec le bouton (23).
- Raccorder le tuyau flexible (38) dans la prise (14).
- Insérer dans la poignée du tuyau flexible (38) l'accessoire brosse (39)
- Raccorder l'appareil à une prise de courant adaptée.
- Activer l'interrupteur général (2)
- Activer la pompe d'injection de détergent avec l'interrupteur (4).
- Pour que la mousse sorte, appuyer sur le levier de la brosse (39) .
- Distribuer la mousse.
- Attendre 1 minute, de sorte que le détergent de la mousse agisse.
- Pour aspirer la mousse, voir le chapitre 4.4 ou bien le chapitre 4.2.

NOTE : avant de démonter les accessoires, purger les tuyaux pour éviter les jets de mousse.

- Couper l'interrupteur de la pompe d'injection de mousse (4)
- Appuyer sur le levier de la brosse (39) .

4.6 REMETTRE DE L'EAU DANS LA CHAUDIÈRE

- Le réservoir de la chaudière (26) approvisionne la chaudière par un contrôle de niveau électronique; puisque c'est un réservoir externe, il peut être repositionné à tout moment.

• Quand l'eau circule dans le réservoir de la chaudière:

1. l'appareil émet des signaux sonores
2. la lumière pilote du niveau d'eau (6) s'allume
3. la vapeur arrête de sortir

Pour remettre de l'eau, procéder comme suit:

- Éteindre l'appareil en appuyant sur le bouton de chauffage (5)
- Éteindre le commutateur principal (2)
- Enlever le cordon de la prise

- Remplir le réservoir de la chaudière d'eau (18)

4.7 APRES L'UTILISATION

- Chaque fois que vous finissez de travailler avec l'appareil, porter les interrupteurs (5)(4)(3)(2) en position OFF.
- Débrancher l'alimentation électrique.

4.8 EXTRACTION DU BIDON

- Libérez les crochets (15) et retirer le bidon (16) (Fig. 8).
- Nettoyer le bidon.
- Remonter le bidon et le serrer avec les crochets.

4.8.1 NETTOYEUR LE FILTRE

(voir fig. 8)

⚠ Débrancher l'appareil avant toute intervention de nettoyage et d'entretien.

- 1- Démontez le filtre (41)
- 2- Secouer le filtre (41)
- 3- Laver le filtre (41)
- 4- Laisser sécher attentivement le filtre (41) avant de le remettre

⚠ Après avoir nettoyé le filtre, vérifiez qu'il est en bon état. S'il est cassé ou endommagé, remplacez-le par un filtre d'origine.

4.9 VIDANGE DE LA CHAUDIÈRE

Procéder de la façon suivante :

- quelques minutes avant la fin du cycle de travail, éteindre la chaudière avec le bouton lumineux d'ALLUMAGE CHAUDIÈRE (5) en continuant d'utiliser le pistolet à vapeur jusqu'à ce que le manomètre (10) indique une pression comprise entre 0 et 1 BAR ;
- Porter les interrupteurs (5)(4)(3)(2) en position OFF.
- Débrancher l'alimentation électrique.
- ouvrir lentement le robinet de vidange de la chaudière (42), laisser couler l'eau contenue dans la chaudière dans un récipient adéquat.



Risque de projection de vapeur bouillante.

CONDITIONS DE GARANTIE

Tous nos appareils ont été soumis à de nombreux essais et sont sous garantie pour tous les défauts de fabrication conformément aux normes en vigueur (12 mois minimum). La garantie s'applique à partir de la date d'achat du produit. Si votre appareil ou accessoires doit être remis pour une réparation, une photocopie du ticket ou de la facture devra y être jointe. Durant la période de garantie, le Centre d'assistance du fabricant effectuera les réparations nécessaires en cas de mauvais fonctionnement de l'appareil pouvant être attribué à un vice de fabrication et non à une utilisation non conformes aux instructions reportées dans la notice technique fournie avec l'appareil. La garantie prévoit la réparation ou le remplacement des pièces dont le fabricant aura lui-même établi la défektivité. Les pièces remplacées restent propriété du fabricant. La réparation ou le remplacement de pièces défectueuses ne prolonge pas la durée de la garantie applicable à l'appareil; aux pièces neuves montées sur l'appareil restant applicable la garantie de l'appareil. Le fabricant décline toute responsabilité en cas de dommages ou mauvais fonctionnement de l'appareil ou partie de celui-ci, provoqués par le non-respect des instructions d'utilisation, par un mauvais entretien de l'appareil, par le non-respect des normes et recommandations reportées dans la notice technique fournie avec l'appareil voire par l'utilisation de pièces et autres accessoires non prévus par le fabricant.

Toute intervention sur l'appareil effectuée par un personnel non agréé par le fabricant annule la garantie. La garantie ne couvre pas les pièces sujettes à usure normale durant le fonctionnement de l'appareil.

ATTENTION! Tout défaut comme des buses obstruées, des machines bloquées à cause de résidus calcaires, des accessoires endommagés (par ex. un tuyau plié) et/ou des machines qui ne présentent aucun défaut, N'EST PAS COUVERT PAR LA GARANTIE.

TOUS LES FRAIS RELATIFS À DES DEMANDES (7) INTERVENTIONS SOUS GARANTIE NON ACCEPTÉES PAR LE FABRICANT PARCE QUE NE RÉPONDANT PAS AUX CONDITIONS REQUISES À CET EFFET, SERONT À LA CHARGE DU CLIENT.



ÉLIMINATION

En tant que propriétaire d'un appareil électrique ou électronique, la loi (conformément à la directive EU 2012/19/EU sur les déchets des appareils électriques et électroniques et aux législations nationales des Etats membres UE qui ont mis en œuvre cette directive) vous défend d'éliminer ce produit ou ses accessoires électriques/électroniques comme un déchet domestique solide urbain et vous impose au contraire de l'éliminer dans les centres de collecte prévus à cet effet. On peut éliminer le produit directement du distributeur moyennant l'achat d'un nouveau produit, équivalent à celui que l'on doit éliminer. L'abandon du produit dans l'environnement pourrait provoquer de graves dommages à l'environnement et à la santé de l'homme. Le symbole sur la figure représente le bidon des déchets urbains et il est impérativement interdit de placer l'appareil dans ces conteneurs. Le non respect des indications de la directive 2012/19/EU et des décrets de mise en œuvre des différents Etats communautaires peut être sanctionné du point de vue administratif.

TABLEAU DE MAINTENANCE ORDINAIRE

OPÉRATION	PARTIE DE LA MACHINE	PÉRIODICITÉ	ENTITÉ RESPONSABLE
le récipient collecteur	Vider le récipient collecteur après chaque nettoyage.	A chaque utilisation	Utilisateur
Vider la chaudière	Retirer le couvercle, ouvrir le robinet (42) qui se trouve sous le couvercle de l'appareil.	À chaque utilisation	Utilisateur
Nettoyage de la chaudière	Démontage, lavage de la chaudière et sonde de niveau en référence au manuel de service	Tous les 6 mois (ou plus fréquemment en cas d'eau hautement calcaire)	Centre d'assistance technique autorisé
Buse de vapeur	Nettoyer avec le pointeau en dotation la buse postée à l'intérieur de la prise de sortie (11)	Une fois par semaine	Utilisateur
Filtre lavable	Démonter et laver de l'intérieur vers l'extérieur à l'eau courante, laisser sécher avant de remonter	A chaque utilisation	Utilisateur
Accessoires	- Contrôler que le tube flex et les rallonges accessoires ne sont pas obstrués par de la saleté humide réduisant les prestations de l'appareil : Attention ! Ne pas laver et ne pas immerger le flex dans de l'eau ou d'autres liquides. Pour nettoyer soigneusement le tube flex, vidanger le réservoir, raccorder la rallonge accessoire et le gicleur et faire couler un litre d'eau douce dans le tube flex jusqu'à arriver au réservoir.	Une fois par semaine	Utilisateur
	- Vérifier périodiquement l'état d'usure des garnitures et éventuellement les remplacer.	Une fois par mois	Utilisateur

DIAGNOSTIC

SIGNAL (DEL/ BUZZER)	Signification	Solution
bip intermittent	Il n'y a plus d'eau dans le réservoir extérieur	Remplir le réservoir d'eau
bip continu	Pas de remplissage d'eau	Éteindre et rallumer, Nettoyer la chaudière (voir 4.9) Si le problème persiste, contacter le Centre d'assistance autorisé
4 bips / pause 4"	Pas de demande de remplissage d'eau	Éteindre et rallumer. Effectuer le nettoyage de la chaudière. (voir 4.9) Si le problème persiste, contacter le Centre d'assistance autorisé
2 bips une fois seulement	Standby après 30 min d'inutilisation avec interrupteur chaudière allumé (on)	Diffuser la vapeur



BESCHREIBUNG UND MONTAGE

Abb. 1







- (1) Stundenzähler
- (2)  ON/OFF-Hauptschalter
- (3)  Schalter für Saugfunktion
- (4)  Schalter für Schaumeinspritzpumpe
- (5)  ON/OFF-Schalter für Kessel
- (6)  Kontrollleuchte „Wassermangel“
- (7)  Kontrollleuchte „Dampf bereit“ verfügbaren Dampfs
- (8) Dampfgulierknopf
- (9) Wasserregulierknopf
- (10) Manometer für Dampfdruck
- (22) **Druckluftmanometer (nur Schaum)**
- (23) **Drehknopf Druckluft (nur Schaum)**

Abb. 2

- (15) Haken für Kopfteil/Fassschließung
- (16) Sammelfass
- (17) Waschmittelbehälterdeckel
- (18) Wassertankdeckel
- (19) Füllstandsanzeige des Wassertanks
- (20) Füllstandsanzeige des Waschmitteltanks
- (21) **Druckluftanschluss (nur Schaum)**
- (42) **Hahn und Ablassschlauch des Kessels**
- (43) Schwenkbare Räder mit Bremse
- (45) Elektrisches Kabel

Abb. 3

- (11) Anschluss Dampfaustritt
- (12) Ansaugstutzen
- (13) Sicherheitssperre des Schlauchs
- (14) Schlauchkupplung (Schaum)
- (44) **Sprayer-Buchse (optional)**

Abb. 4 **Nur Saugfunktion**

- (24) Kunststoffpinsel
- (25) Flache Lanze
- (26) Schlauch (Saugfunktion)

Fig.5 **Nur Dampf**

- (27) Gerade Lanze
- (28) Geneigter Sprüher

- (29) Schlauch (Dampf)
- (30) Dampfschalter am Griff
- (31) Schlauchentriegelungstaste

Fig.6

- Angesaugter Dampf**
- (32) Kleines Mundstück (Dampf/Absaugung)
- (33) Adapter/Geneigter Sprüher
- (34) Schlauch (Dampf/Saugen)
- (35) Saugtaste (Pistole)
- (36) Sicherheitsverriegelung für Dampfausgabe
- (37) Dampfabgabebel

Abb. 7 **nur Schaum**

- (38) Schlauch (Schaum)
- (39) Aufschäumbürste

Abb. 8

- (41) **Filter**

ENLEITUNG**2. BESTIMMUNGSGEMÄSSE VERWENDUNG**

- Dieses Gerät ist für den professionellen Einsatz geeignet.
- Sie können dieses Gerät als Nass- und Trockensauger benutzen.
- Mehrzweckgerät für die Dampfreinigung. Das Gerät kann auch als einfachen Nass- und Trockensauger verwendet werden
- Für den Gebrauch des Geräts für besonders feinen Staub (kleiner als 0,3 µm) müssen als Optional gelieferte Spezialfilter (HEPA) verwendet werden.

2.1 TECHNISCHE DATEN (siehe das Typenschild)**3. SICHERHEIT****WARNHINWEISE** **WICHTIG WARNHINWEISE**

04  **ACHTUNG:** Dieses Gerät wurde für den Einsatz mit dem vom Hersteller beigestellten oder vorgeschriebenen Reinigungsmittel (Typ neutrales Reinigungs-Shampoo auf der Basis biologisch abbaubarer anionischer Tenside) entwickelt. Die Verwendung anderer Reinigungsmitteln oder chemischer Substanzen kann die Sicherheit des Gerätes beeinträchtigen.

1°  **ACHTUNG:** Hochdruckstrahlen können gefährlich sein, wenn diese zweckentfremdet

- werden. Der Strahl darf nicht auf Personen, elektrische Anlagen oder die Maschine selbst gerichtet werden.
- 05 **⚠️ ACHTUNG** Das Gerät nicht in der Nähe von Personen benutzen, es sei denn, sie tragen Schutzkleidung.
- 23 **⚠️ ACHTUNG** Den Strahl nicht auf sich selbst oder andere Personen richten, um Schuhe oder Kleider zu reinigen.
- 21 **⚠️ ACHTUNG** Explosionsgefahr. Sprühen Sie keine brennbaren Flüssigkeiten.
- 24 **⚠️ ACHTUNG** Nicht zulassen, dass das Gerät von Kindern oder ungeschultem Personal benutzt wird.
- 22 **⚠️ ACHTUNG** Die Maschinensicherheit zu gewährleisten, verwenden Sie nur Original-Ersatzteile vom Hersteller oder vom Hersteller zugelassen.
- 16 **⚠️ ACHTUNG** Service und Reparaturen dürfen nur durch qualifiziertes Personal ausgeführt werden; Defekte Teile des Gerätes dürfen nur mit Originalteilen ersetzt werden.
- 24-XX **⚠️ ACHTUNG** Das Wasser, das durch Rückflussverhinderer geflogen wird als nicht trinkbar ist.
- 03 **⚠️ ACHTUNG** Das Gerät nicht benutzen, wenn das Stromkabel oder wichtige Geräteteile beschädigt sind, z.B. Sicherheitsvorrichtungen, Hochdruckschlauch der Pistole usw.
- XY **⚠️ ACHTUNG:** Ungeeignete Verlängerungen können gefährlich sein.
- 2a. **⚠️ ACHTUNG:** Wenn ein Verlängerungskabel verwendet wird, muss es für die Verwendung im Außenbereich geeignet sein und der Anschluss muss trocken und vom Boden entfernt sein.
- 2b. **⚠️ ACHTUNG:** Wir empfehlen daher die Verwendung eines Kabelaufwicklers, durch den die Steckdose mindestens 60 mm über dem Boden gehalten wird.
- 11 **⚠️ ACHTUNG:** Das Gerät jedes Mal völlig ausschalten (Hauptschalter in Position (0)OFF, wenn es unbeaufsichtigt bleibt.
- 6°. **⚠️ Dieser Schlauch enthält elektrische Anschlüsse: verwenden Sie ihn nicht zum Sammeln von Wasser und tauchen Sie ihn zum Reinigen nicht in Wasser.**
- ⚠️ ALLGEMEINE HINWEISE**
- 01 **⚠️** Die Verpackungsmaterialien (z.B. Plastiktüten) können potentielle Gefahrenquellen darstellen und sind daher außer Reichweite von Kindern und Tieren zu halten.
- 02 **⚠️** Jeder Gebrauch des Gerätes, der in dieser Anleitung nicht beschrieben ist, kann gefährlich sein und muß daher vermieden werden.
- 03 **⚠️** Der Hersteller ist nicht verantwortlich für jedweden Schaden an Personen oder Gegenständen, verursacht durch falschen Gebrauch des Gerätes oder durch Nichtbeachten der in dieser Anleitung gegebenen Instruktionen.
- 04 **⚠️** Das Gerät nur anschließen, wenn die Netzspannung mit der auf dem Typenschild des Gerätes angegebenen Spannung übereinstimmt, und wenn die Steckdose vorschriftsmäßig geerdet ist.
- 05 **⚠️ Netzstecker niemals mit feuchten Händen anpacken.**
- 06 **⚠️** Ziehen Sie niemals am Netzkabel selbst, um Stecker aus der Steckdose zu ziehen.
- 07 **⚠️** Das Gerät nicht mittels des Netzkabels ziehen.
- 08 **⚠️** Rollen Sie vor dem Gebrauch das Netzkabel stets komplett aus.
- 09 **⚠️** Wir raten vom Gebrauch von Verlängerungskabeln ab; sollten sie dennoch notwendig sein, verwenden Sie bitte nur geerdete Verlängerungskabel, die mit dem Zeichen der Sicherheitszulassung gekennzeichnet sind. Mindestquerschnitt des Verlängerungskabels 2,5 mm².
- 10 **⚠️** Vor jeder Wartung, Reinigung, dem Filterwechsel und nach dem Gebrauch Gerät ausschalten und Netzstecker ziehen oder Gerät nicht unbeaufsichtigt lassen, nicht in der Reichweite von Kindern oder Personen lassen, die sich ihrer Handlungen nicht bewußt sind.
- 11 **⚠️ Sorgfältig überprüfen, ob die Netzanschlusßleitung, das Gehäuse oder andere Teile des Gerätes beschädigt sind; falls ja, das Gerät keinesfalls benutzen und Reparatur beim Kundendienst veranlassen.**
- 12 **⚠️** Verwenden sie das Gerät nicht zum Dampfreinigen von elektrischen Geräten oder Steckdosen.
- 13 **⚠️** Nicht mit nassen Händen bzw. Füßen arbeiten, wenn das Gerät angeschlossen ist.
- 14 **⚠️** Das Gerät in keine Flüssigkeit eintauchen.
- 15 **⚠️** Das Gerät nicht mit dem Dampf reinigen.
- 17 **⚠️** Bevor Sied as Gerät anschließen, vergewissern Sie sich, dass die Angaben auf dem Typenschild denen des Stromnetzes entsprechen und dass die Steckdose durch einen Fehlerstromschutzschalter mit einer Ansprechempfindlichkeit unter 0,03 A - 30ms abgesichert ist.
- 18 **⚠️** Überprüfen Sie, ob Steckdose und Gerätestecker zusammenpassen.
- 19 **⚠️** Das Gerät nicht bei Temperaturen unter 0°C benutzen, wenn es mit einem Schlauch aus PVC (H VV-F) ausgerüstet ist.
- 20 **⚠️** Das Stromkabel darf nur von einer autorisierten Kundendienststelle ausgewechselt werden.
- 21 **⚠️** Keine entflammaren (z.B. Kaminasche und Ruß), explosiven, giftigen oder Gesundheitsgefährdenden Stoffe aufsaugen.
- 22 **⚠️** Das Gerät nicht zum Absaugen von Wasser aus

VERWENDUNGSTABELLE

⚠ Immer an einer nicht gut sichtbaren Stelle des Materials einen Test durchführen.

	Gewöhnlicher Schmutz	Starker Schmutz	Trocknen
Innenraum von Fahrzeugen:	Schaum	Schaum/Dampf	Sauger
Innenraum von Fahrzeugen: Teppiche/Teppichböden	Sauger	Schaum/Dampf	Sauger
Innenraum von Fahrzeugen: Dachverkleidungen/Fensterscheiben	Dampf	Dampf	Sauger
Innenraum von Fahrzeugen: Armaturenbrett	Sauger	Sauger/Druckluft	Lappen
Felgen von Fahrzeugen	Schaum/Dampf	Schaum/Dampf	Lappen
Teppiche und Teppichböden im Allgemeinen	Schaum	Schaum/Dampf	Sauger
Toiletten, Fußböden, Verkleidungen	Schaum	Schaum/Dampf	Sauger
Parquet	Schaum	Schaum	Sauger
Oberflächen aus Edelstahl	Schaum	Schaum/Dampf	Sauger

- Gefäßen, Waschbecken, Wannen, usw. verwenden.
- 23 ⚠ Schalten Sie das Gerät beim Austreten von Flüssigkeit oder Schaum unverzüglich ab.
- 24 ⚠ Die Ansaugöffnung nicht in die Nähe von empfindlichen Körperteilen, wie Augen, Mund und Ohren bringen.
- 25 ⚠ Berühren Sie den Dampfstrahl mit den Händen nicht von der Nähe.
- 26 ⚠ Niemals den Dampfauslass verstopfen bzw. verhindern, dass der Dampf austreten kann.
- 27 ⚠ Richten Sie den Dampfstrahl niemals auf Personen oder Tiere.
- 28 ⚠ Decken Sie das Gerät während des Gebrauchs nicht ab, es könnte sich überhitzen.
- 29 ⚠ Falls Sie das Gerät anderen Personen ausleihen sollten, übergeben Sie ihnen bitte stets auch diese Bedienungsanleitung.
- 30 ⚠ Das Produkt darf nicht von Kinder und Personen mit körperlicher Behinderung, Sinnes oder geistigen Fähigkeiten oder Mangel an Erfahrung und Wissen benutzt werden, außer wenn ihnen Aufsicht oder Anweisung gegeben worden ist.
- 31 ⚠ Kinder mit Aufsicht dürfen trotzdem nicht mit dem Produkt spielen.
- 32 ⚠ Funktion Schaum "Foam": Das Gerät an einen Druckluftkompressor (nicht mitgeliefert) mit mindestens 5 bar Leistung anschließen.
- 33 ⚠ Funktion Schaum "Foam": Für die Erzeugung von Schaum ist es unerlässlich, spezifische Reinigungsmittel zu verwenden.
- 34 ⚠ Immer an einer nicht gut sichtbaren Stelle des Materials einen Test durchführen.

STROMANSCHLUSS

Das Gerät darf nur an einen elektrischen Anschluss angeschlossen werden, der von einem Elektroinstallateur gemäß IEC 60364-1 ausgeführt wurde. Nach Berechnung ist die maximal zulässige Netzimpedanz $Z_{max} = 0,11 \text{ Ohm}$ (EN 61000-3-11:2000)

4. INBETRIEBSETZUNG

- ⚠ Während der Vorbereitung des Gerätes dieses ausschalten und den Stecker ziehen!
- Ausschließlich destilliertes oder demineralisiertes Wasser in den Wassertank (18) geben (Abb. 2)
- ⚠ Geben Sie keine Art von Reinigungsmitteln oder chemischen Substanzen in das Wasser im Tank!
- Anfüllen Sie bitte den Behälter (17) mit Reinigungsmittel (Abb.2)
- ⚠ Dieses Gerät wurde für die Benutzung zusammen mit dem vom Hersteller gelieferten oder empfohlenen Reinigungsmittel entwickelt. Die Verwendung anderer Reinigungsmitteln oder chemischer Substanzen kann die Sicherheit des Gerätes beeinträchtigen!
- ⚠ Arbeiten sie nie ohne den filter montiert zu haben (41) (Abb.8).

4.2 NUR SAUGFUNKTION

- Das Mundstück in den Schlauch (26) einfügen, der im Ansaugstutzen (12) steckt.
- Am Griff des Schlauchs (26) nun das passende

- Zubehör (Abb. 4) anbringen.
- Das Gerät an eine angemessene Steckdose anschließen.
- Den Hauptschalter (2) betätigen.
- Den Schalter (3) betätigen.

4.3 NUR DAMPFUNKTION

- Die Sicherung (13) des Anschlusses (11) (Abb. 14) öffnen.
- Den Schlauch (29) in den Anschluss (11) einstecken.
- Die Sicherung (13) des Anschlusses (11) sperren.
- Am Griff des Schlauchs (29) das passende Zubehör anbringen.
- Das Gerät an eine angemessene Steckdose anschließen.
- Den Hauptschalter (2) betätigen.
- Den Schalter (5) betätigen und warten, bis die Kontrollleuchte „Dampf bereit“ (7) aufleuchtet.
- Zum Aktivieren der Dampfbildung den Schalter (30) am Schlauchgriff (29) drücken.

Bei der ersten Dampfabgabe wird auch Kondenswasser austreten, den Strahl daher zur Seite oder auf einen Lappen richten.

- Die Dampfstärke über den Drehknopf (8) am Gerät regulieren. Das Instrument (10) gibt das im Kessel vorliegende Druckniveau an.
- Die Dampffuchtigkeit, d. h. ob er trockener oder feuchter austreten soll, über den Drehknopf (9) am Gerät regulieren.

HINWEIS: Zum Trennen des Schlauchs (29) oder (34), (Abb.14) die Sicherung (13) öffnen und die Taste (31) drücken.

4.4 GLEICHZEITIGES SAUGEN UND DAMPFREINIGEN

- Die Sicherung (13) des Anschlusses (11) öffnen.
- Den Schlauch (34) in den Anschluss (11) einstecken.
- Die Sicherung (13) des Anschlusses (11) sperren.
- Am Griff des Schlauchs (34) das passende Zubehör anbringen.
- Das Gerät an eine angemessene Steckdose anschließen.
- Den Hauptschalter (2) betätigen.
- Den Schalter (35) am Griff des Schlauchs (34) drücken, um die Saugfunktion zu aktivieren;
- Den Schalter (5) betätigen und warten, bis die Kontrollleuchte „Dampf bereit“ (7) aufleuchtet.
- Die Sicherung durch Drücken der Taste (36) am Griff lösen.
- Zum Aktivieren der Dampfbildung den Schalter (37) am Schlauchgriff (34) drücken.

Bei der ersten Dampfabgabe wird auch Kondenswasser austreten, den Strahl daher zur Seite oder auf einen Lappen richten.

- Die Dampfstärke über den Drehknopf (8) am Gerät regulieren. Das Instrument (10) gibt das im Kessel

vorliegende Druckniveau an.

- Die Dampffuchtigkeit, d. h. ob er trockener oder feuchter austreten soll, über den Drehknopf (9) am Gerät regulieren.
- Man kann **abwechselnd** oder auch **gleichzeitig** Dampf abgeben und Saugen, indem man die Schalter (37) und (35) drückt.

HINWEIS: Zum Trennen des Schlauchs (29) oder (34), (Abb.14) die Sicherung (13) öffnen und die Taste (31) drücken.

4.5 NUR SCHAUMFUNKTION

32 ⚠ Das Gerät an einen Luftkompressor (nicht im Lieferumfang enthalten) mit mindestens **5 bar** anschließen.

33 ⚠ Zum Erzeugen von Schaum ist das Verwenden spezifischer Reinigungsmittel unerlässlich.

- Den Verbindungsschlauch der Druckluft (Schlauch nicht im Lieferumfang enthalten) mit dem Anschluss (21) kuppeln.
 - Den Luftdruck von **1 bis 3 bar** am Drehknopf (23) einstellen.
 - Den Schlauch (38) in den Anschluss (14) einstecken.
 - Am Griff des Schlauchs (38) die im Zubehör enthaltene Bürste (39) anschließen.
 - Das Gerät an eine angemessene Steckdose anschließen.
 - Den Hauptschalter (2) betätigen.
 - Die Reinigungsmittelpumpe über den Schalter (4) aktivieren.
 - Zum Erhalt des Schaumaustritts auf den Hebel an der Bürste (39) drücken.
 - Den Schaum verteilen.
 - 1 Minute warten, sodass das im Schaum enthaltene Reinigungsmittel wirken kann.
 - Bezüglich dem Aufsaugen des Schaums ist Bezug auf das Kapitel 4.4 oder 4.2 zu nehmen.
- HINWEIS:** Vor Abnahme der Zubehöerteile die Schläuche entlüften, um das Herausspritzen von Schaum zu vermeiden.
- Den Schalter der Schaumpumpe (4) ausschalten.
 - Auf den Hebel an der Bürste (39) drücken.

4.6 NACHFÜLLEN DES KESSELS

Der Kessel wird über eine elektronische Füllstandkontrolle mit Wasser aus dem Kesselbehälter (26) nachgefüllt. Da der Behälter außen liegt, kann er jederzeit aufgefüllt werden.

• Wenn der Kesselbehälter leer ist:

- Ertönt ein akustisches Signal (unterbrochenes Piepen).
- Blinkt die Wasseranzeigelampe (6) auf.
- Wird kein Dampf mehr abgegeben.

Der Behälter wird folgendermaßen nachgefüllt:

- Hauptschalter der Heizung (5) ausschalten.
- Hauptschalter (2) ausschalten.
- Stecker herausziehen.
- Kesselbehälter füllen (18).

4.7 AM ENDE DER ARBEIT

- Die Schalter (5)(4)(3)(2) in Position OFF stellen.
- Ziehen Sie den Stecker heraus und rollen Sie das Stromkabel im Kabelfach auf.
- Leeren Sie den Behälter nach abgeschlossener Arbeit aus.

4.8 AUSBAU DER SAMMELTROMMEL

- Lösen Sie die Haken (15) und entfernen Sie die Welle (16) (Abb.8).
- Reinigen Sie die Trommel.
- Bauen Sie die Welle wieder ein und ziehen Sie die Haken fest.

4.8.1 FILTERREINIGUNG

(S.Abb. 8)

⚠ Das Gerät vom Stromnetz abtrennen, bevor Wartungs- und Reinigungsarbeiten durchgeführt werden.

- 1- Den Filter (41) abmontieren
- 2- Den Feinfiltersack (41) wechseln
- 3- Den Filter (41) waschen
- 4- Vor dem Einsetzen den Filter gut trocknen lassen.

⚠ Nach dem Reinigen des Filters überprüfen Sie, ob er noch für eine weitere Benutzung geeignet ist. Bei Beschädigung oder Bruch ersetzen Sie ihn durch einen Original-Filter.

4.9 ENTLEEREN DES KESSELS

Wie folgt vorgehen:

- einige Minuten vor Ende der Arbeitsschicht den Kessel über die Leuchttaste KESSEL EINSCHALTEN (5) ausschalten und die Dampfpistole weiter verwenden, bis am Manometer (10) ein Druck von 0 bis 1 BAR abzulesen ist;
- Die Schalter (5)(4)(3)(2) in Position OFF stellen.
- Ziehen Sie den Stecker heraus und rollen Sie das Stromkabel im Kabelfach auf.
- den Kesselablasshahn (42) langsam öffnen, dann das im Kessel enthaltene Wasser in einen angemessenen Behälter abfließen lassen.



Gefahr durch kochendheißen Dampf.

GARANTIEBEDINGUNGEN

Alle unsere Geräte wurden sorgfältigen Prüfungen unterzogen. Die Garantie deckt gemäß der herrschenden Vorschriften Fabrikationsfehler (mindestens 12 Monate) ab. Die Garantie gilt vom Verkaufsdatum an. Wird Gerät oder Zubehör für Reparatur eingereicht, muss ein Kopie der Quittung beigegeben werden. Innerhalb der Garantiezeit werden alle Funktionsfehler durch unseren Kundendienst beseitigt, die nachweisbar, trotz vorschriftsmässiger Behandlung entsprechend unserer Bedienungsanleitung auf Materialfehler zurückzuführen sind. Die Garantie erfolgt in der Weise, dass mangelhafte Teile nach unserer Wahl unentgeltlich instandgesetzt oder durch einwandfrei Teile ersetzt werden. Ersetzte Teile gehen in unser Eigentum über. Durch die Instandsetzung oder Ersatz einzelner Teile wird die Garantiezeit weder verlängert noch wird neue Garantiezeit für das Gerät in Gang gesetzt. Für eingebaute Ersatzteile läuft keine eigene Garantiefrist. Wir übernehmen keine Garantie für Schäden und Mängel an Geräten oder deren Teile, die durch übermässige Beanspruchung, unsachgemässe Behaltung und Wartung auftreten. Das gilt auch bei Nichtbeachtung der Bedienungsanleitung sowie bei Einbau von Ersatz- und Zubehörteile, die nicht in unserem Programm aufgeführt sind. Beim Eingreifen oder Veränderungen an dem Gerät durch Personen, die hierzu nicht von uns ermächtigt sind, erlischt der Garantieanspruch. Die Garantie bezieht sich nicht auf die Teile die durch eine natürliche Abnutzung verschlissen werden.

ACHTUNG! wie: verstopfte Düsen, blockiertes Gerät durch Verkalkung, beschädigtes Zubehör (z.B. verbogenes Rohr) die sind alle Schäden die NICHT VON DER GARANTIE GEDECKT SIND.

BEI UNNÖTIGER ODER UNBERECHTIGTER INANSPRUCHNAHME UNSERES KUNDENDIENSTES GEHEN DIE DAMIT VERBUNDENEN KOSTEN ZU IHREN LASTEN.



ENTSORGUNG

Das Gesetz (gemäß der EU-Richtlinie 2012/19/EU über Elektro- und Elektronikaltgeräte und der nationalen Gesetzgebungen der

EU-Mitgliedsstaaten, die diese Richtlinie umgesetzt haben) verbietet dem Besitzer eines elektrischen oder elektronischen Gerätes, dieses Produkt oder dessen elektrisches/elektronisches Zubehör als gemeinen Hausmüll zu entsorgen und macht ihm zur Auflage, das Gerät bei einer entsprechenden Sammelstellen zu entsorgen.

Das Produkt kann auch direkt bei dem Händler, bei dem man ein neues, dem zu entsorgenden gleichwertiges Produkt erwirbt, entsorgt werden. Lässt man das Produkt einfach in der Umwelt zurück, können dadurch schwere Schäden an der Umwelt selbst und der menschlichen Gesundheit verursacht werden. Das abgebildete Symbol stellt eine Tonne für Siedlungsabfälle dar; es ist ausdrücklich untersagt, den Apparat in diesen Behältern zu entsorgen. Die Nichtbeachtung der Anweisungen der Richtlinie 2012/19/EU und der ausführenden Verordnungen der einzelnen EU-Staaten kann verwaltungsrechtlich bestraft werden.

WARTUNG

TABELLE DER ORDENTLICHEN WARTUNG			
EINGRIFF	MASCHINENTEIL	HÄUFIGKEIT	ZUSTÄNDIGER
Schmutzbehälter	Schmutzbehälter nach jeder Reinigung entleeren.	Bei jeder Verwendung	Benutzer
Den Kessel entleeren	Das Kopfteil entfernen, dann den Hahn (42) , der sich unter dem Gerätekopf befindet, öffnen.	Bei jeder Verwendung	Benutzer
Reinigung des Kessels	Demontage, Reinigung des Boilers und des Füllstandsfühlers unter Bezugnahme auf die Service-Anleitung	Alle 6 Monate (oder öfter im Fall von sehr kalkhaltigem Wasser)	Autorisierter technischer Kundendienst
Dampfdüse	Mit der mitgelieferten Nadel die Düse an der Innenseite des Auslasses (11) reinigen	Einmal pro Woche	Benutzer
Waschbarer Filter	Demontieren und mit fließendem Wasser von innen nach außen waschen, dann vor der Montage abtrocknen lassen	Bei jeder Verwendung	Benutzer
Zubehör	- Überprüfen, dass die zusätzlichen Flex-Schlauch und Verlängerung nicht durch feuchten Schmutz verstopft sind, da dies die Leistung des Geräts herabsetzt: - Vorsicht! Den Flex-Schlauch nicht in Wasser oder andere Flüssigkeiten eintauchen oder damit waschen. Zur sorgfältigen Reinigung des Flex-Schlauchs, den Tank leeren, die zusätzliche Verlängerung + Zerstäuber verbinden und ein Liter Süßwasser in den Flex-Schlauch bis zum Tank fließen lassen.	Einmal pro Woche	Benutzer
	- Den Verschleißzustand der Dichtungen regelmäßig überprüfen und eventuell ersetzen.	Einmal pro Monat	Benutzer

DIAGNOSTIK

SIGNAL (LED/BUZZER)	Bedeutung	Abhilfe
Intermittierendes Tonzeichen	Wasser im externen Tank aufgebraucht	Wasser in den Tank füllen
Andauerndes Tonzeichen	Es wird kein Wasser geladen	Aus- und wieder einschalten, den Druck aus dem Kessel ablassen, die blauen Schläuche in den Tank einfügen und die Ansaugfunktion überprüfen. Sollte das Problem bestehen bleiben, sich an ein autorisiertes Kundendienstcenter wenden.
4 Tonzeichen / Pause 4"	Kein Wasserladeabruf	Aus- und wieder einschalten. Kesselreinigung durchführen. (siehe 4.9) Sollte das Problem bestehen bleiben, sich an ein autorisiertes Kundendienstcenter wenden.
Nur ein Mal 2 Tonzeichen	Standby nach 30 min der Nichtverwendung bei betätigtem Kesselschalter (On)	Dampf abgeben



DESCRIPCION Y MONTAJE

Fig.1







- (1) Contador de horas
- (2)  Interruptor ON/OFF general
- (3)  Interruptor aspiración
- (4)  Interruptor bomba inyección espuma
- (5)  Interruptor ON/OFF caldera
- (6)  Piloto falta agua
- (7)  Piloto vapor listo
- (8) Pomo ajuste vapor
- (9) Pomo ajuste agua
- (10) Manómetro de vapor
- (22) **Manómetro aire comprimido (solo espuma)**
- (23) **Pomo aire comprimido (solo espuma)**

Fig.2

- (15) Ganchos para el cierre tapa/cuerpo
- (16) Bidón de recogida
- (17) Tapón del bidón detergente
- (18) Tapón del bidón agua
- (19) Indicador del nivel del depósito de agua
- (20) Indicador de nivel del depósito de detergente
- (21) **Conexión aire comprimido (solo espuma)**
- (42) **Grifo y tubo de descarga de la caldera**
- (43) Ruedas pivotantes con freno
- (45) Cable eléctrico

Fig.3

- (11) Toma salida vapor
- (12) Boca de aspiración
- (13) Bloqueo de seguridad del tubo flex
- (14) Acoplamiento tubo (espuma)
- (44) Toma sprayer (opcional)

Fig.4

- Solo aspiración**
- (24) Cepillo de plástico
- (25) Lanza plana
- (26) Tubo flexible (aspiración)

Fig.5

- Solo vapor**
- (27) Lanza recta
- (28) Pulverizador inclinado
- (29) Tubo flexible (vapor)
- (30) Interruptor vapor en el puño
- (31) Tecla de Desbloqueo del tubo flex

Fig.6

- Vapor aspirado**
- (32) Boquilla pequeña (vapor/aspiración)
- (33) Adaptador/Pulverizador inclinado
- (34) Tubo flexible (vapor/aspiración)
- (35) Tecla aspiración (pistola)
- (36) Seguro seguridad emisión vapor
- (37) Palanca vapor

Fig.7

- solo espuma**
- (38) Tubo flexible (espuma)
- (39) Cepillo espumante

Fig.8

- (41) **Filtro**

2. USO PREVISTO

- El aparato ha sido diseñado para un uso profesional.
- El aparato ha sido diseñado para su aplicación como aspirador de líquidos y de polvos.
- El uso del aparato con polvos especialmente finos (dimensiones menores a 0,3 µm) requiere la utilización de filtros específicos suministrados como opcionales (Hepa).

**2.1 DATOS TÉCNICOS
(ver la placa dato técnicos)****3. SEGURIDAD** **ADVERTENCIAS PRINCIPALES**

04 ATENCIÓN: Este aparato ha sido proyectado para ser utilizado con el detergente suministrado o prescrito por el constructor, tipo champú detergente neutro a base de tensioactivos biodegradables aniónicos. El uso de otros detergentes o sustancias químicas, puede perjudicar la seguridad del aparato.

1°  Los chorros de alta presión pueden resultar peligrosos si se utilizan incorrectamente. Este

chorro no debe dirigirse a personas, equipos eléctricos activos o a la propia máquina.

05a  **ATENCIÓN:** No utilizar el aparato cerca de personas, a no ser que vistan prendas protectoras.

23  **ATENCIÓN:** No dirigir el chorro hacia sí mismo o bien hacia otras personas para limpiar vestidos o zapatos.

21  **ATENCIÓN:** Riesgo de explosión. No rocíe líquidos inflamables.

24  **ATENCIÓN:** No permitir que niños o personal no adestrado utilicen el aparato.

22  **ATENCIÓN:** Para garantizar la seguridad de la máquina, utilice sólo piezas de repuesto originales del fabricante o aprobados por el fabricante.

16  Los chorros de alta presión pueden resultar peligrosos si se utilizan incorrectamente. Este chorro no debe dirigirse a personas, equipos eléctricos activos o a la propia máquina.

24-XX  **ATENCIÓN:** El agua que ha volado a través de preventores de retorno se considera no potable.

03  **ATENCIÓN:** No use el aparato si el cable eléctrico o partes importantes del mismo están dañadas, como por ejemplo, los dispositivos de seguridad, el tubo de alta presión de la pistola, etc.

XY  **ATENCIÓN:** extensiones eléctricas inadecuadas pueden resultar peligrosas.

2ºa.  **ATENCIÓN:** Si se utiliza un cable de extensión, este debe ser adecuado para el uso en exterior, y la conexión tiene que mantenerse seca y fuera del suelo.

2ºb.  **ATENCIÓN:** Se recomienda que esto se cumpla mediante un carrete de cable que mantenga el enchufe a una distancia de 60 mm como mínimo por encima del suelo.

11  **ATENCIÓN:** Apagar completamente el aparato (interruptor general en posición (0)OFF cada vez que se deje sin vigilancia.

6º.  **ATENCIÓN:** 6º. Esa manguera contiene conexiones eléctricas: no la utilice para recoger agua y no la sumerja en agua para limpiarla.



ADVERTENCIAS GENERALES

01  Los componentes usados en el embalaje (ej. bolsas de plástico) pueden constituir potenciales peligros, manténgalos fuera del alcance de niños y de animales.

02  Evitar cualquier uso de la máquina que no esté especificado en este manual, ya que puede ser peligroso.

03  El fabricante no se hace responsable de cualquier daño causado a personas, animales o

cosas, por una incorrecta utilización del aparato, o bien por no respetar las indicaciones especificadas en este manual.

04  Conecte el aparato solamente si la tensión de la red coincide con la tensión indicada en la placa de las características y si el enchufe de alimentación tiene una toma de tierra.

05  **No asir nunca el enchufe con las manos húmedas.**

06  No tire del cable para desenchufar el aparato de la corriente.

07  No use el cable de alimentación para arrastrar el aparato.

08  Antes del uso desenrolle el cable de alimentación del todo.

09  Le desaconsejamos el uso de alargadores eléctricos; pero si su uso fuese necesario, use alargadores con la marca de aprobación de seguridad y con toma de tierra. Sección mínima del cable alargador 2,5 mm².

10  Recordar siempre desconectar el aparato antes de intentar cualquier reparación. No dejar el aparato en funcionamiento sin vigilancia, puede ser utilizado por niños o personas no conscientes de su actos.

11  **Comprovar que el cable eléctrico, enchufe o cualquier otra parte del aparato no están dañados. En caso de que lo estuviera, no utilizarlo, y ponerse en contacto con el Servicio Técnico para su reparación.**

12  No utilice el aparato para limpiar con vapor instrumentaciones eléctricas o enchufes de corriente.

13  No trabaje con las manos ni los pies mojados cuando el aparato está enchufado.

14  No sumerja el aparato en ningún líquido.

15  No use el vapor para limpiar el aparato.

16  **ATENCIÓN: El mantenimiento y las reparaciones deben ser realizadas por personal cualificado. Cualquier parte rota o en mal estado debe ser sustituida con piezas originales.**

17  Antes de conectar el aparato, asegúrese de que los datos de la placa coincidan con los de la línea eléctrica y que su toma esté protegida con un interruptor magnetotérmico diferencial, con sensibilidad de intervención inferior a 0,03 A - 30ms.

18  Comprovar que la clavija se adapta perfectamente al enchufe.

19  No utilice el aparato en caso de temperatura ambiente inferior a 0°C, si el mismo está equiparado con cable de PVC (H VV-F).

20  Únicamente un centro de asistencia autorizado puede sustituir el cable eléctrico.

21  No aspire sustancias inflamables (ej. ceniza

TABLA DE UTILIZACIÓN

⚠ Realice siempre una prueba sobre una parte poco visible del material a limpiar.

	Suciedad normal	Suciedad abundante	Secado
Interior coches: asientos	espuma	espuma/vapor	aspirador
Interior coches: alfombrillas	aspirador	espuma/vapor	aspirador
Interior coches: revestimiento techo/cristales	vapor	vapor	aspirador
Interior coches: salpicadero	aspirador	aspirador/aire comprimido	panno
Llantas	espuma/vapor	espuma/vapor	panno
Alfombras y moqueta en general	espuma	espuma/vapor	aspirador
Aseos, suelos, paredes	espuma	espuma/vapor	aspirador
Parquet	espuma	espuma	aspirador
Superficies de acero inoxidable	espuma	espuma/vapor	aspirador

de la chimenea y hollín), explosivas, tóxicas o peligrosas para la salud.

- 22 ⚠ No use el aparato para aspirar agua contenida en recipientes, pilas, bañeras, etc.
- 23 ⚠ Apague inmediatamente el aparato si nota que sale líquido o espuma.
- 24 ⚠ No acerque el orificio de aspiración a partes delicadas del cuerpo: ojos, boca, orejas.
- 25 ⚠ No toque de cerca con las manos el chorro de vapor.
- 26 ⚠ No impida la salida del chorro de vapor.
- 27 ⚠ No oriente el chorro de vapor hacia personas o animales.
- 28 ⚠ Durante el uso no tape el aparato, podría recalentarse.
- 29 ⚠ Si le presta el aparato a otra persona, debe entregarle también el manual de instrucciones.
- 30 ⚠ El producto no debe ser usado por niños o personas con capacidades físicas, sensoriales o mentales reducidas o que no posean experiencia y conocimiento apropiados, hasta que no hayan sido capacitadas o instruidas adecuadamente.
- 31 ⚠ Los niños no deben jugar con el producto aún bajo supervisión.
- 32 ⚠ Función espuma "Foam": conecte el aparato a un compresor de aire (no incluido) de 5 bares mínimo.
- 33 ⚠ Función espuma "Foam": Para producir espuma es fundamental utilizar detergentes específicos.
- 34 ⚠ Realice siempre una prueba sobre una parte poco visible del material a limpiar.

TOMA DE CORRIENTE

El aparato sólo debe estar conectado a una conexión eléctrica que haya sido realizada por un electricista de conformidad con la norma IEC 60364-1.

Esta máquina esta sujeta a conexión bajo condición: $Z_{max} = 0,11 \text{ Ohm}$ (EN 61000-3-11:2000)

4. UTILIZACIÓN**4.1 PUESTA EN SERVICIO**

⚠ ¡Durante la preparación, apague el aparato y desenchúfelo de la corriente!

- Eche solamente agua destilada o desmineralizada en el depósito (18)(Fig.2)

⚠ ¡No añada ningún tipo de detergente o sustancia química al agua del depósito!

• Eche detergente en el depósito (17)(Fig.2)

⚠ ¡Este aparato ha sido proyectado para ser utilizado con el detergente proporcionado o el aconsejado por el fabricante. El uso de otros detergentes o sustancias químicas puede perjudicar la seguridad del aparato (41) (Fig.9) (Fig.10).

4.2 SOLO ASPIRACIÓN

- Introducir la boquilla del tubo flex (26) en la boca de aspiración (12).
- Introducir en el puño del tubo flex (26) el accesorio más idóneo (Fig.4).
- Conectar el equipo a una toma de corriente idónea.
- Activar el interruptor general (2)
- Activar el interruptor (3)

4.3 SOLO VAPOR

- Abrir el seguro (13) de la toma (11) (Fig.14).
- Conectar el tubo flex (29) en la toma (11).
- Bloquear el seguro (13) de la toma (11).
- Introducir en el puño del tubo flex (29) el accesorio más idóneo.
- Conectar el equipo a una toma de corriente idónea.
- Activar el interruptor general (2)
- Activar el interruptor (5) y esperar el encendido del testigo "vapor listo" (7)
- Para activar la formación de vapor presionar el interruptor (30) en el puño del tubo flex (29).

La primera emisión de vapor tendrá también agua de condensación; dirigir el chorro a un lado o en un paño.

- Seleccionar la intensidad del vapor por medio del pomo (8) ubicado en el equipo. El instrumento (10) indica el nivel de presión en el interior de la caldera.
- Seleccionar la humedad del vapor, más seco o mas húmedo, por medio del pomo (9) ubicado en el equipo.

NOTA: para desconectar el tubo (29) o (34), abrir el seguro (13) y presionar la tecla (31) (Fig. 14).

4.4 ASPIRACIÓN Y LIMPIEZA DE VAPOR SIMULTÁNEA

- Abrir el seguro (13) de la toma (11)
- Conectar el tubo flex (34) en la toma (11).
- Bloquear el seguro (13) de la toma (11)
- Introducir en el puño del tubo flex (34) el accesorio más idóneo.
- Conectar el equipo a una toma de corriente idónea.
- Activar el interruptor general (2).
- Presionar el interruptor (35) en el puño del tubo flex (34) **para activar la aspiración;**
- Activar el interruptor (5) y esperar el encendido del testigo "vapor listo" (7)
- Quitar el seguro presionando la tecla (36) en el puño.

- Para activar la formación de vapor presionar el interruptor (37) en el puño del tubo flex (34).

La primera emisión de vapor tendrá también agua de condensación; dirigir el chorro a un lado o en un paño.

- Seleccionar la intensidad del vapor por medio del pomo (8) ubicado en el equipo. El instrumento (10) indica el nivel de presión en el interior de la caldera.
- Seleccionar la humedad del vapor, más seco o mas húmedo, por medio del pomo (9) ubicado en el equipo.
- Es posible erogar vapor y aspirar **en alternativa** o bien **simultáneamente**, presionando el interruptor (37) y (35).

NOTA: para desconectar el tubo (29) o (34), abrir el seguro (13) y presionar la tecla (31) (Fig. 14).

4.5 SOLO ESPUMA

32  Conectar el equipo a un compresor de aire (no suministrado) mínimo **5 bar**.

33  Para la producción de espuma es indispensable utilizar detergentes específicos.

- Acoplar el tubo de conexión aire comprimido (tubo no suministrado) a la unión (21).
 - Ajustar la presión del aire de **1 a 3 bar** por medio del pomo (23).
 - Conectar el tubo flex (38) en la toma (14).
 - Introducir en el puño del tubo flex (38) el accesorio cepillo (39)
 - Conectar el equipo a una toma de corriente idónea.
 - Activar el interruptor general (2)
 - Activar la bomba inyección detergente con el interruptor (4).
 - Para hacer salir la espuma, presionar la palanca del cepillo (39) .
 - Distribuir la espuma.
 - Esperar 1 minuto, de tal manera que el detergente de la espuma actúe.
 - Para aspirar la espuma véase capítulo 4.4 o bien el capítulo 4.2.
- NOTA:** antes de desmontar los accesorios, purgar los tubos para evitar salpicaduras de espuma.
- Apagar el interruptor bomba inyección espuma (4)
 - Presionar la palanca del cepillo (39) .

4.6 RESTABLECIMIENTO DEL NIVEL DE AGUA EN LA CALDERA

- El depósito de la caldera (26) alimenta la caldera mediante un nivel electrónico; tratándose de un depósito externo, se puede llenar en cualquier momento.

• **Cuando se termina el agua en el depósito de la caldera, el aparato:**

1. emite una señal acústica intermitente (bip)
2. el indicador luminoso del nivel de agua (6) parpadea
3. se interrumpe la salida de vapor

Para restablecer el nivel, siga las instrucciones que se describen a continuación:

- Desconecte el interruptor de calentamiento (5)
- Desconecte el interruptor principal (2)
- Extraiga el cable del toma de corriente
- Llene el depósito de agua de la caldera (18)

4.7 FIN DEL TRABAJO

- Apagar , coloque los interruptores (5)(4)(3)(2) en la posición **OFF**.
- Desconectar de la corriente.

4.8 SACAR EL TANQUE

- Abrir los ganchos (15) y sacae el tanque (16) (Fig. 8).
- Limpiar el tanque.
- Montar el tanque y cerrar los ganchos.

4.8.1 LIMPIEZA DE FILTROS

(ver fig. 8)

⚠ Desconectar el aparato de la red eléctrica antes de realizar cualquier tipo de intervención de mantenimiento y limpieza.

- 1- desmontar el filtro (41)
- 2- agitar el filtro (41)
- 3- lavar el filtro (41)
- 4- dejar secar el filtro (41) con cuidado, antes de montarlo.

⚠ Después de la operación de la limpieza del filtro, comprueben el estrado de idoneidad para una sucesiva utilización. En caso de avería o rotura, sustitúyanlo con un filtro original.

4.9 DESCARGA CALDERA

Actuar de la siguiente manera:

- algunos minutos antes del final del turno de trabajo, apagar la caldera por medio del pulsador luminoso de ENCENDIDO CALDERA (5), continuando a usar la pistola de vapor hasta cuando el manómetro (10) indica una presión de 0 a 1 BAR;
- Apagar , coloque los interruptores (5)(4)(3)(2) en la posición **OFF**.
- Desconectar de la corriente.
- abrir lentamente el grifo de descarga caldera (42) , vaciando el agua contenida en la caldera en un contenedor idóneo.



Peligro causado por vapor hirviendo.

CONDICIONES DE GARANTÍA

Nuestros aparatos han sido sometidos a pruebas precisas y están cubiertos por una garantía por defecto de fabricación de acuerdo a las normas vigentes (mínimo 12 meses). La garantía comienza desde la fecha de compra. Debe adjuntar una copia del recibo al entregar para la reparación de su aparato o sus accesorios. Durante el período de garantía nuestro centro de asistencia reparará todos aquellos problemas que, a pesar de un uso correcto por parte del usuario, según nuestros manuales de instrucciones han sido provocados por un defecto de los materiales. La garantía permite sustituir o reparar aquellas partes que, según nuestro juicio, resultasen defectuosas. Las partes sustituidas pasan a ser de nuestra propiedad. La reparación o sustitución de partes defectuosas no prolonga el plazo de garantía del equipo; para las partes sustituidas vale el período de garantía del equipo. No respondemos por daños o defectos del equipo o de sus partes cuando estos hayan sido causados por un errado uso y mantenimiento del equipo. Lo mismo vale cuando no hayan sido respetadas las normas contenidas en nuestra cartilla de instrucciones o cuando se hayan utilizado partes o accesorios que no forman parte de nuestro programa. Cualquier intervención por parte de personal no autorizado por nosotros hacen decaer todos los derechos de la garantía. La garantía no cubre las partes de consumo, cuyo desgaste sea una natural consecuencia de la utilización del equipo.

ATENCIÓN! Defectos como boquillas obstruidas, aparatos bloqueados para los residuos de caliza, accesorios dañados (por ejemplo manguera doblada) y/o máquinas sin defectos **NO SON CUBIERTOS POR LA GARANTÍA.**

TODOS LOS COSTES QUE SURJAN EN EL CASO DE RECLAMARNOS EN GARANTÍA NO AUTORIZADOS O RECONOCIDOS VENDRÁN A PORTES DEBIDO.



ELIMINACIÓN

Como propietario de un aparato eléctrico o electrónico, la ley (conforme a la directiva 2012/19/EU sobre los residuos de equipos eléctricos y electrónicos y conforme a las legislaciones nacionales de los estados miembros UE que han puesto en práctica dicha directiva) le prohíbe eliminar este producto o sus accesorios eléctricos / electrónicos como residuo doméstico sólido urbano y le impone eliminarlo en los centros apropiados de recogida. Puede también eliminar el producto directamente en el establecimiento de su vendedor mediante la compra de uno nuevo, equivalente al que debe eliminar. Abandonar el producto en el ambiente puede crear graves daños al mismo ambiente y a la salud.

El símbolo en la figura representa el contenedor de los residuos urbanos y está absolutamente prohibido eliminar el aparato en estos contenedores. El incumplimiento de las indicaciones de la directiva 2012/19/EU y de los decretos ejecutivos de los diferentes estados comunitarios es sancionable administrativamente.

MANTENIMIENTO

TABLA DE MANTENIMIENTO ORDINARIO			
OPERACIÓN	PARTE MÁQUINA	FRECUENCIA	ENTE ENCARGADO
Recipiente de suciedad	Esvaziar o recipiente de suciedad após cada limpieza.	Cada vez que se utiliza	Usuario
Vaciar la caldera	Quitar la tapa, abrir el grifo (42) que se encuentra debajo de la tapa del equipo.	Cada vez que se utiliza	Usuario
Limpieza caldera	Desmontaje, lavado de caldera y sonda de nivel en referencia al manual de servicio	Cada 6 meses (o con mayor frecuencia en caso de agua altamente calcárea)	Centro de asistencia técnica autorizado
Tobera de vapor	Limpiar la tobera ubicada en el interior de la toma de salida (11) con el alfiler suministrado	Una vez por semana	Usuario
Filtro lavable	Desmontar y lavar de adentro hacia fuera con agua corriente, dejar secar antes de volver a montar	Cada vez que se utiliza	Usuario
Accesorios	- Controlar que el tubo flex y los alargadores accesorios no se obstruyan con suciedad húmeda, lo que reduciría las prestaciones del aparato: ¡Atención! No lavar ni sumergir el flex en agua u otros líquidos. Para limpiar con precisión el tubo flex, vaciar el tanque, conectar el accesorio alargador más atomizador y hacer correr un litro de agua dulce en el tubo flex hasta llegar al tanque.	Una vez por semana	Usuario
	- Verificar periódicamente el estado de desgaste de las empaquetaduras y, si es necesario, sustituirlas.	Una vez por mes	Usuario

DIAGNÓSTICO

SEÑAL (LED/ BOCINA)	Significado	Solución
bip intermitente	Fin agua bidón exterior	Reponer agua en el bidón
bip fijo	Carga del agua no efectuada	Apagar y volver a encender, descargar presión de la caldera, introducir los tubos azules en el bidón, comprobando la aspiración. Si persiste contactar con un Centro asistencia autorizado
4 bip / pausa 4"	Pedido carga del agua no efectuado	Apagar y volver a encender. Realizar la limpieza de la caldera (véase 4.9) Si persiste contactar con un Centro asistencia autorizado
2 bip una sola vez	Standby después de 30 min de inactividad con interruptor caldera encendido (on)	Erogar vapor



DESCRIÇÕES E MONTAGEM

Fig.1







- (1) Contador de horas
- (2)  Interruptor ON/OFF geral
- (3)  Interruptor de aspiração
- (4)  Interruptor da bomba de injeção de espuma
- (5)  Interruptor ON/OFF caldeira
- (6)  Luz piloto de falta de água
- (7)  Luz piloto vapor pronto
- (8) Manípulo de regulação de vapor
- (9) Manípulo de regulação de água
- (10) Manômetro de vapor
- (22) **Manômetro ar comprimido (somente espuma)**
- (23) **Manípulo ar comprimido (somente espuma)**

Fig.2

- (15) Ganchos para o fecho da tampa/fuste
- (16) Fuste de recolha
- (17) Tampa do reservatório de detergente
- (18) Tampa do reservatório de água
- (19) Indicador de nível do tanque de água
- (20) Indicador de nível do tanque de detergente
- (21) **Engate ar comprimido (somente espuma)**
- (42) **Torneira e tubo de descarga da caldeira**
- (43) Rodas pivotantes com freio
- (44) Cabo elétrico

Fig.3

- (11) Tomada de saída de vapor
- (12) Bico de aspiração
- (13) Bloqueio de segurança do tubo flexível
- (14) Engate de tubo (espuma)
- (44) Soquete sprayer (opcional)

Fig.4

- Somente aspiração**
- (24) Escova de plástico
- (25) Lança plana
- (26) Tubo flexível (aspiração)

Fig.5

- Somente vapor**
- (27) Lança reta
- (28) Pulverizador inclinado
- (29) Tubo flexível (vapor)
- (30) Interruptor de vapor na pega
- (31) Tecla de desbloqueio do tubo flexível

Fig.6

- Vapor aspirado**
- (32) Bico pequeno (vapor/aspiração)
- (33) Adaptador/Pulverizador inclinado
- (34) Tubo flexível (vapor/aspiração)
- (35) Tecla de aspiração (pistola)
- (36) Retentor de segurança emissão de vapor
- (37) Alavanca de vapor

Fig.7

- somente espuma**
- (38) Tubo flexível (espuma)
- (39) Escova de espuma

Fig.8

- (41) **Filtro**

2. INDICAÇÕES GERAIS

- O aparelho foi concebido para uma utilização profissional.
- O aparelho foi desenhado para sua aplicação como aspirador de pó e de líquido.
- O uso do aparelho em concomitância de poeiras particularmente finas (dimensão menor de 0,3 µm) requer a adopção de filtros específicos fornecidos como opcionais (Hepa).

2.1 DADOS TÉCNICOS

(ver na placa Dados técnicos)

3. SEGURANÇA**> AVISOS**** ADVERTÊNCIAS IMPORTANTES**

- 04 ** ATENÇÃO:** Este aparelho foi desenvolvido para ser utilizado com os produtos de limpeza fornecidos ou indicados pelo fabricante (champô de limpeza neutro à base de agentes tensoactivos aniônicos biodegradáveis). A utilização de outros produtos de limpeza ou de outras substâncias químicas pode pôr em

causa a segurança do aparelho.

- 1° **ATENÇÃO:** Jatos de alta pressão podem ser perigosos se foram mal utilizados. O jato não deve ser direccionado a pessoas, equipamentos eléctricos ligados nem à própria máquina.
- 05a **ATENÇÃO:** Nunca utilize este aparelho na proximidade de outras pessoas, excepto se as mesmas estiverem a usar vestuário de protecção.
- 23 **ATENÇÃO:** Nunca aponte o jacto para si próprio ou para outras pessoas com o objectivo de limpar os sapatos ou o vestuário.
- 21 **ATENÇÃO:** Cuidado; risco explosão. Não pulverizar líquidos inflamáveis.
- 24 **ATENÇÃO:** Nunca permita que o aparelho seja utilizado por crianças ou por pessoas sem a devida formação.
- 22 **ATENÇÃO:** Para garantir a segurança da máquina, utilize somente peças originais do fabricante ou aprovados pelo fabricante.
- 16 **ATENÇÃO:** Qualquer reparação deverá ser feita por pessoal qualificado. No caso de substituição de peças, devesse colocar peças de origem.
- 24-XX **ATENÇÃO:** A água passa através do dispositivo de refluxo é considerada não potável.
- 03 **ATENÇÃO:** Nunca utilize o aparelho se o cabo de alimentação de energia ou outros componentes importantes do aparelho (como, por exemplo, dispositivos de protecção e segurança, tubo flexível de alta pressão da pistola, etc.) estiverem danificados.
- XY **ATENÇÃO:** Os prolongamentos inapropriados podem ser perigosos.
- 2°a. **ATENÇÃO:** Se for utilizado um cabo de extensão, ele deve ser adequado para uso externo, e a conexão deve ser mantida seca e longe do chão.
- 2°b. **ATENÇÃO:** Recomenda-se que isso seja obtido por meio de uma bobina de cabo que mantenha o soquete a pelo menos 60 mm do chão.
- 11 **ATENÇÃO:** Sempre que o aparelho ficar sem vigilância desligue-o completamente (colocando o interruptor principal na posição de desligado (0) "OFF".
- 6°. **ATENÇÃO:** Esta mangueira contém conexões eléctricas: não a use para coletar água e não a mergulhe em água para limpá-la.
- 01 **ATENÇÃO:** Os componentes utilizados na embalagem (ex.: sacos de plástico) podem constituir um perigo, por isso, devem ser mantidos fora do alcance das crianças e dos animais.
- 02 **ATENÇÃO:** Qualquer utilização do equipamento não especificada neste manual podera ser perigosa, devendo por isso ser evitada.
- 03 **ATENÇÃO:** O fabricante não é responsável por danos em pessoas ou objectos, causados por uso indevido do aparelho ou por não respeitar as instruções deste manual.
- 04 **ATENÇÃO:** Ligar o aparelho apenas se a tensão eléctrica coincidir com a tensão indicada na etiqueta das características e se a tomada eléctrica dispuser de ligação de terra.
- 05 **Nunca pegar a ficha de rede com as mãos molhadas.**
- 06 **ATENÇÃO:** Não retirar a fixa da tomada puxando pelo cabo.
- 07 **ATENÇÃO:** Não arrastar o aparelho puxando pelo cabo de alimentação.
- 08 **ATENÇÃO:** Desenrolar completamente o cabo de alimentação antes da primeira utilização.
- 09 **ATENÇÃO:** É desaconselhada a utilização de extensões eléctricas, contudo, se for necessário, utilizar extensões com a marca de aprovação de segurança e com ligação de terra. A grossura mínima do cabo da extensão é de 2,5 mm².
- 10 **ATENÇÃO:** Tirar sempre a ficha da tomada de corrente antes de efectuar qualquer intervenção no aparelho ou quando este permanece sem vigilância ou ao alcance de crianças ou de pessoas não conscientes dos próprios actos.
- 11 **Verificar regularmente o estado de conservação do cabo eléctrico, ficha e outras partes do equipamento. Se existirem componentes danificados, não deverá utilizar o equipamento (assistência técnica).**
- 12 **ATENÇÃO:** Não utilizar o aparelho para a limpeza a vapor de aparelhos eléctricos ou de tomadas eléctricas.
- 13 **ATENÇÃO:** Não trabalhar com as mãos e os pés molhados quando o aparelho estiver ligado.
- 14 **ATENÇÃO:** Não mergulhar o aparelho em nenhum líquido.
- 15 **ATENÇÃO:** Não limpar o aparelho com o vapor.
- 17 **ATENÇÃO:** Antes de conectar o aparelho, avaliar que todos os dados da placa são correspondentes a corrente eléctrica, e que a tomada de corrente seja protegida com um interruptor magnetotermico diferencial "salvavidas" com sensibilidade de intervenção inferior a 0,03 A - 30 ms.
- 18 **ATENÇÃO:** Verificar se a tomada de electricidade é compatível com a ficha da máquina.
- 19 **ATENÇÃO:** Não usar o aparelho em caso de temperatura



ADVERTÊNCIAS GERAIS

TABELA DE UTILIZAÇÃO

34△ Efetuar sempre um teste em uma parte pouco visível de material.

	sujeira normal	Sujeira intensa	Secagem
Interior de automóveis: bancos	espuma	espuma/vapor	aspirador
Interior de automóveis: tapetes/carpetes	aspirador	vapor/detergente	aspirador
Interior de automóveis: revestimento teto/vidros	vapor	vapor	aspirador
Interior de automóveis: painel de instrumentos	aspirador	aspirador/ar comprimido	pano
Jantes de automóvel	espuma/vapor	espuma/vapor	pano
Tapetes e carpetes em geral	espuma	espuma/vapor	aspirador
Serviços higiênicos, pavimentos, revestimentos	espuma	espuma/vapor	aspirador
Parquet	espuma	espuma	aspirador
Superfícies em aço inox	espuma	espuma/vapor	aspirador

ambiental inferior a 0° C, se é equipado com o cabo em PVC (HVV-F).

- 20△ O cabo eléctrico só deve ser substituído num centro de assistência autorizado.
- 21△ Não aspirar substâncias inflamáveis (ex.: cinzas da lareira e fuligem), explosivas, tóxicas ou perigosas para a saúde.
- 22△ Não utilizar o aparelho para respirar água de recipientes, lavatórios, banheiras, etc.
- 23△ Desligar imediatamente o aparelho em caso de fuga de líquido ou de espuma.
- 24△ Não colocar o orifício de aspiração perto de partes delicadas do corpo, como os olhos, a boca ou as orelhas.
- 25△ Não aproximar as mãos do jacto de vapor.
- 26△ Não impedir a saída do jacto de vapor.
- 27△ Não direccionar o jacto de vapor para pessoas ou animais.
- 28△ Durante a utilização, não cobrir o aparelho para não provocar o seu sobreaquecimento.
- 29△ Se o aparelho for cedido a outras pessoas, também tem de ser acompanhado pelo livro de instruções.
- 30△ O produto não deve ser usado por crianças ou por pessoas com capacidades físicas, sensoriais ou mentais reduzidas ou que não disponham de adequada experiência e conhecimento, enquanto não tiverem sido adequadamente treinadas ou instruídas.
- 31△ As crianças, mesmo se mantidas sob controlo, não devem brincar com o produto.
- 32△ Função espuma "Foam": engatar o aparelho a

um compressor de ar (não fornecido) mínimo 5 bar.

- 33△ Função espuma "Foam": Para a produção de espuma é indispensável usar detergentes específicos.
- 34△ Efetuar sempre um teste em uma parte pouco visível de material.

CONEXÃO DE ENERGIA ELÉCTRICA

O aparelho só deve ser ligado a uma conexão eléctrica executada por um electricista, de acordo com IEC 60364-1.

Esta máquina é sujeita à ligação sob condição:
Zmax = 0,11 Ohm (EN 61000-3-11:2000)

4. UTILIZAÇÃO**4.1 PÔR EM FUNCIONAMENTO**

- △ Durante a preparação, desligar o aparelho e soltar a ficha!
- Encher o reservatório (18) com água (Fig.2)
 - △ Não adicionar nenhum tipo de detergente ou substância química à água do reservatório!
 - Encher o reservatório (17) com detergente (Fig.2)
 - △ Este aparelho foi projetado a fim ser usado com detergente indicado pelo construtor. o uso de outros detergentes ou química de outras substâncias pode comprometer a segurança do aparelho!
 - △ Não utilizar a máquina sem ter colocado o

filtro (41) (Fig.8).

4.3 SOMENTE VAPOR

- Abrir a trava de segurança (13) da tomada (11) (Fig.14).
- Conectar o tubo flexível (29) na tomada (11).
- Bloquear a trava de segurança (13) da tomada (11).
- Inserir o acessório mais adequado na pega do tubo flexível (29).
- Ligar o aparelho a uma tomada de corrente adequada.
- Ativar o interruptor geral (2)
- Ativar o interruptor (5) e aguardar o acedimento da luz piloto “vapor pronto” (7)
- Para ativar a formação de vapor, premir o interruptor (30) na pega do tubo flexível (29).

A primeira emissão de vapor será acompanhada de condensação de água; direcionar o jato separadamente ou em um pano.

- Selecionar a intensidade do vapor pelo manípulo (8) localizado no aparelho. O instrumento (10) indica o nível de pressão dentro da caldeira.
- Selecionar a humidade do vapor, mais seco ou mais húmido, pelo manípulo (9) localizado no aparelho.

NOTA: para desconectar o tubo (29) ou (34), abrir a trava de segurança (13) e premir a tecla (31) (Fig.14).

4.4 ASPIRAÇÃO E LIMPEZA A VAPOR EM SIMULTÂNEO

- Abrir a trava de segurança (13) da tomada (11)
- Conectar o tubo flexível (34) na tomada (11).
- Bloquear a trava de segurança (13) da tomada (11)
- Inserir o acessório mais adequado na pega do tubo flexível (34).
- Ligar o aparelho a uma tomada de corrente adequada.
- Ativar o interruptor geral (2).
- Premir o interruptor (35) na pega do tubo flexível (34) para ativar a aspiração;
- Ativar o interruptor (5) e aguardar o acedimento da luz piloto “vapor pronto” (7)
- Remover a trava de segurança premindo a tecla (36) na pega.
- Para ativar a formação de vapor, premir o interruptor (37) na pega do tubo flexível (34).

A primeira emissão de vapor será acompanhada de condensação de água; direcionar o jato

separadamente ou em um pano.

- Pré-selecionar a intensidade do vapor pelo manípulo (8) localizado no aparelho. O instrumento (10) indica o nível de pressão dentro da caldeira.
- Selecionar a humidade do vapor, mais seco ou mais húmido, pelo manípulo (9) localizado no aparelho.
- Será possível dispensar vapor e aspirar **alternativamente** ou **simultaneamente**, premindo o interruptor (37) e (35).

NOTA: para desconectar o tubo (29) ou (34), abrir a trava de segurança (13) e premir a tecla (31) (Fig.14).

4.5 SOMENTE ESPUMA

32  Ligar o aparelho a um compressor de ar (não fornecido) com um mínimo de **5 bar**.

33  Para a produção de espuma, é essencial utilizar detergentes específicos.

- Encaixar o tubo de conexão de ar comprimido (tubo não fornecido) na conexão (21).
- Regular a pressão de ar de **1 a 3 bar** pelo manípulo (23).
- Conectar o tubo flexível (38) na tomada (14).
- Inserir o acessório escova (39) na pega do tubo flexível (38)
- Ligar o aparelho a uma tomada de corrente adequada.
- Ativar o interruptor geral (2)
- Ativar a bomba de injeção de detergente com o interruptor (4).
- Para a saída de espuma, premir a alavanca da escova (39) .
- Distribuir a espuma.
- Aguardar 1 minuto para que o detergente da espuma comece a atuar.
- Para aspirar a espuma, consultar o capítulo **4.4** ou o capítulo **4.5**.

NOTA: antes de desmontar os acessórios, ventilar os tubos para evitar respingos de espuma.

- Desligar o interruptor da bomba de injeção de espuma (4)
- Premir a alavanca da escova (39) .

4.6 ENCHER A ÁGUA DA CALDERA

- O reservatório da caldeira (26) alimenta a caldeira com nível eletrônico, sendo um reservatório externo, pode ser retirado a qualquer momento.
- **Quando termina a agua no reservatório da**

caldeira o aparelho:

1. Emite um sinal acustico intermitente (bip)
2. a lampada do nível de água (6) pisca
3. acaba à saída do vapor

Para encher, procede como segue:

- desligar o interruptor para aquecimento (5)
- desligar o interruptor principal (2)
- retirar o cabo da tomada de corrente
- preencher o reservatório de agua da caldeira (18)

4.7 DESLIGANDO DO APARELHO

- Colocar os interruptores (5)(4)(3)(2) na posição **OFF (0)**.
- Retirar o pino da tomada elétrica.

4.8 REMOÇÃO DO FUSTE

- Libere os ganchos (15) e remover o fuste (16) (Fig. 8).
- Limpe o fuste.
- Monte novamente o eixo e aperte-o com ganchos.

4.8.1 LIMPEZA DO FILTRO

(ver a fig.(8))

⚠ Antes de fazer a limpeza, ou manutenção, desligue sempre a o plug da tomada.

- 1- Retire o filtro (41).
- 2- Agite o filtro (41).
- 3- Lave o filtro (41).
- 4- Deixe o filtro (41) secar antes da recolocação.

⚠ Após a limpeza do filtro, verificar o estado em que ficou o mesmo, após sucessivas. Utilizações. Em caso de danos ou ruptura, substituir por um filtro novo, original.

4.9 DESCARGA DA CALDEIRA

Proceder da seguinte forma:

- alguns minutos antes do final do turno de trabalho, desligue a caldeira utilizando o botão luminoso de **IGNIÇÃO DA CALDEIRA (5)**, continuando a utilizar a pistola de vapor até o manómetro (10) indicar uma pressão de 0 a 1 BAR;
- Colocar os interruptores (5)(4)(3)(2) na posição **OFF (0)**.
- Retirar o pino da tomada elétrica.
- abra lentamente a torneira de descarga da caldeira (42), e drene a água contida na caldeira num recipiente adequado.



Perigo devido a vapor quente.

CONDIÇÕES DE GARANTIA

Todos os nossos aparelhos foram submetidos a cuidadosas inspeções e tem cobertura de garantia por defeitos de fabricação em conformidade à normativa vigente (mínimo 12 meses). Esta garantia é válida desde a data de compra do aparelho. Sempre que o aparato ou um acessório for enviado para reparação, deverá ser acompanhada(o) por uma cópia do respectivo recibo. Durante o período de garantia, o nosso Centro de Assistência reparará todas as disfunções que, apesar de um uso correcto por parte do utilizador, segundo os nossos manuais de instruções poderão ser reconduzidas a um defeito de materiais. A garantia efectua-se substituindo ou reparando as partes que segundo nós resultarem defeituosas. As partes substituídas permanecem de nossa propriedade. A reparação ou a substituição de partes defeituosas, não prolonga o prazo de validade da garantia do aparelho; para as partes que forem substituídas fica válido o período de garantia do aparelho. Não respondemos por danos ou defeitos no aparelho, ou nas suas partes, por causa de um uso ou manutenção errada do aparelho. O mesmo vale para a falta de respeito das normas contidas no nosso manual de instruções ou para a utilização de partes ou acessórios que não fazem parte do nosso programa. Qualquer intervenção pessoal não autorizada por nós faz perder todos os direitos de garantia. A garantia não cobre as partes de consumo, cujo desgaste é uma consequência natural do uso do aparelho.

ATENÇÃO! Defeitos como bicos entupidos, máquinas bloqueadas por causa de formação de calcario, acessórios danificados (exemplo mangueira dobrada) e/ou máquinas que não apresentam defeitos **NÃO SAO EM GARANTIA**.

TODOS OS CUSTOS QUE SURTIREM NO CASO DE RECLAMAÇÕES SOB GARANTIA NÃO AUTORIZADOS OU RECONHECIDOS SERÃO DEBITADOS.



DESCARTE

Como proprietário de um aparelho eléctrico ou electrónico, a lei (em conformidade com a directiva 2012/19/EU relativa aos resíduos de equipamentos eléctricos e electrónicos e em conformidade com as legislações nacionais dos Estados-Membros UE que aprovaram tal directiva) proíbe de eliminar este produto ou os seus acessórios eléctricos/electrónicos como resíduo doméstico sólido urbano, mas o mesmo deve ser eliminado nos apropriados centros de recolha. O produto pode ser directamente eliminado pelo distribuidor se fôr adquirido um novo aparelho equivalente àquele que deve ser eliminado. O abandono do produto no meio ambiente poderá criar graves danos ao ambiente e à saúde.

O símbolo na figura representa um contentor de lixo para resíduos urbanos e portanto é expressamente proibido pôr o aparelho nestes contentores. A inobservância das indicações relativas à directiva 2012/19/EU e aos decretos dos vários Estados comunitários é sancionável administrativa ou judicialmente.

MANUTENÇÃO

TABELA DE MANUTENÇÃO DE ROTINA

OPERAÇÃO	PARTE DA MÁQUINA	PERIODICIDADE	ÓRGÃO ENCARREGADO
Recipiente de sujidade	- Esvaziar o recipiente de sujidade após cada limpeza.	A cada utilização	Usuário
Esvaziar a caldeira	Remover a tampa, abrir a torneira (42) que está localizada por baixo da cabeça do aparelho.	A cada utilização	Utilizador
Limpeza da caldeira	Desmontagem, lavagem da caldeira e sonda de nível com referência ao manual de serviço	A cada 6 meses (ou mais frequentemente em caso de água altamente calcária)	Centro autorizado de assistência técnica
Bico de vapor	Limpar o bico situado no interior do difusor (11) com o alfinete fornecido	Uma vez por semana	Usuário
Filtro lavável	Desmontar e lavar do interior para o exterior com água da torneira, deixar secar antes de remontá-lo	A cada utilização	Usuário
Acessórios	- Controlar que a mangueira flexível e as extensões dos acessórios não sejam obstruídas por sujeira úmida reduzindo o desempenho do aparelho: Atenção! Não lavar e não imergir a mangueira flexível em água ou outros líquidos. Para limpar cuidadosamente a mangueira flexível, esvaziar o reservatório, conectar o acessório de extensão mais borrifador e deixar escorrer um litro de água doce na mangueira flexível até chegar ao reservatório.	Uma vez por semana	Usuário
	- Verificar periodicamente o estado de desgaste das garnições e, eventualmente, substituí-las.	Uma vez por mês	Usuário







DIAGNÓSTICO

SINAL (LED/ ALARME)	Significado	Solução
bip intermitente	Fim de água no tanque externo	Completar a água no tanque
bip fixo	Falta de enchimento de água	Desligar e ligar, descarregar a pressão da caldeira, inserir tubos de cor azul no reservatório verificando a aspiração. Se persistir, entrar em contacto com um Centro de assistência autorizado
4 bipes / pausa 4"	Falta solicitação para carregamento de água	Desligar e ligar. Realize a limpeza da caldeira. (consulte 4.9) Se persistir, entrar em contacto com um Centro de assistência autorizado
2 bipes apenas uma vez	Standby após 30 min de inatividade com interruptor da caldeira ligado (on)	Dispensar vapor



1. TANIMLAMA VE MONTAJ

Şek.1

- (1) Saat sayacı
- (2)  Ana ON/OFF şalteri
- (3)  Emiş şalteri
- (4)  Köpük enjeksiyon pompası şalteri
- (5)  Kazan ON/OFF şalteri
- (6)  Su yok ikaz lambası
- (7)  Buhar hazır ikaz lambası
- (8) Buhar ayar kulpu
- (9) Su ayar kulpu
- (10) Buhar basınç göstergesi
- (22) **Basınçlı hava manometresi (sadece köpük)**
- (23) **Basınçlı hava kulpu (sadece köpük)**

Şek.2

- (15) Başlık/gövde kapatma kancaları
- (16) Toplama gövde
- (17) Deterjan tankı kapağı
- (18) Su tankı kapağı
- (19) Su deposu seviye göstergesi
- (20) Deterjan tankı seviye göstergesi
- (21) **Basınçlı hava bağlantısı (sadece köpük)**
- (42) **Kazan tahliye musluğu ve hortumu**
- (43) **Frenli döner tekerlekler**
- (45) **Elektrik kablosu**

Şek.3

- (11) Buhar çıkışı priz
- (12) Emiş ağız
- (13) Esnek hortum güvenlik kilidi
- (14) Boru yuvası (köpük)
- (44) Sprayer çıkışı (opsiyonel)

Şek.4

- Sadece emiş**
- (24) Plastik fırça
- (25) Yassı uç
- (26) Esnek hortum (emiş)

Şek.5

- Sadece buhar**
- (27) Düz uç
- (28) Eğimli püskürtücü

- (29) Esnek hortum (buhar)
- (30) Sap üzerindeki buhar düğmesi
- (31) Esnek hortum serbest bırakma tuşu

Şek.6

- Emilen buhar**
- (32) Küçük ağız (buhar/emiş)
- (33) Adaptör/Püskürtücü eğimli
- (34) Esnek hortum (emiş/buharı)
- (35) Emiş tuşu (tabanca)
- (36) Buhar emisyonu güvenlik durdurucusu
- (37) Buhar kolu

Şek.7

- sadece buhar**
- (38) Esnek hortum (köpük)
- (39) Köpükleme fırçası

Şek.8

- (41) **Filtre**

2. ÖNGÖRÜLEN KULLANIM

- Makina, profesyonel bir kullanım için tasarlanmıştır.
- Sıvı emici ve kuru emici olarak kullanılabilir.
- Bu aygıt özellikle çok ince tozları (0,3 µm'den küçük) süpürmek için kullanıldığında, isteğe bağlı olarak temin edilebilen özel filtreler (Hepa) takılmalıdır.

2.1 TEKNİK BİLGİLER

(etiket görmek "Teknik Bilgiler")

3. GÜVENLİK**⚠ ÖNEMLİ UYARI**

4 ⚠ **DİKKAT:** Bu cihaz, imalatçı tarafından temin edilen veya önerilen deterjanla, anyonik biyolojik olarak çözünen yüzey aktif madde tabanlı nötr şampuan tipi deterjanla kullanılmak üzere tasarlanmıştır. Diğer deterjanların veya kimyasal maddelerin kullanılması, cihazın güvenliğini tehlikeye atabilir.

1° ⚠ **DİKKAT:** Yüksek basınçlı püskürtücüler, hatalı kullanıldıkları takdirde tehlike arz edebilir. Püskürtücüler insanlara, devredeki elektrik aksama veya makinenin kendisine doğru yönlendirilmemelidir.

- 05 ⚠️ DİKKAT: Cihazı koruyucu giysi giymiş olanlar dışındaki kişilerin yakınında kullanmayın.
- 23 ⚠️ DİKKAT: Püskürtülen jeti giysileri ya da ayakkabıları temizlemek amacıyla kendinize veya başka kişilere doğrultmayın.
- 21 ⚠️ DİKKAT: Patlama riski. Yanıcı sıvıları püskürtmeyin.
- 24 ⚠️ DİKKAT: Cihazın çocuklar veya eğitimsiz kişiler tarafından kullanılmasına izin vermeyin.
- 22 ⚠️ DİKKAT: Makinenin güvenliğini sağlamak için yalnızca üreticiden aldığımız veya imalatçı tarafından onaylı orijinal yedek parçaları kullanın.
- 16 ⚠️ DİKKAT: Bakım ve onarım işleri, her zaman konusunda uzman bir personel tarafından gerçekleştirilmelidir; bozulan parçaların yerine sadece orijinal yedek parçaları takılmalıdır.
- 24-XX ⚠️ DİKKAT: Geriye akışı önleyen donanımlardan geçen su içilebilir olarak kabul edilmez.
- 03 ⚠️ DİKKAT: Elektrik kablosu veya örneğin güvenlik donanımları, yüksek basınçlı boru, tabanca, vb. gibi cihazın önemli parçaları hasar görmüşse, cihazı kullanmayın.
- XY ⚠️ DİKKAT: Uygun olmayan uzatmalar tehlikeli olabilir.
- 2^a ⚠️ DİKKAT: Bir uzatma kablosu kullanılması durumunda, kablo açık havada kullanıma uygun olmalı ve bağlantısı kuru ve zeminden yukarıda tutulmalıdır.
- 2^b ⚠️ DİKKAT: Bu koşulun sağlanabilmesi için prizi yerden en az 60 mm yukarıda tutacak bir kablo makarasının kullanılması önerilir.
- 11 ⚠️ DİKKAT: Gözetimsiz bırakacağınız zaman her seferinde cihazı tamamen kapatın (ana şalteri (0) OFF konumuna getirin).
- 6^o ⚠️ DİKKAT: Bu hortum elektrik bağlantıları içermektedir: su toplamak amacıyla kullanmayınız ve temizlemek için suya batırmayınız
- 07 ⚠️ Makinayı kablosundan çekerek sürüklemeyin.
- 08 ⚠️ Kullanmadan önce kabloyu tamamen makaradan sağın.
- 09 ⚠️ Uzatma kablosu kullanmaktan kaçının; gerekliyse topraklamalı 2.5 mm² kesitli kablo kullanın.
- 10 ⚠️ Makina üzerinde herhangi bir müdahalede bulunmadan önce veya makinayı muhafazasız bir şekilde veya hareketlerinin bilincinde olmayan çocuk veya diğer kişilerin erişebileceği bir yerde bıraktığınız zaman, fişi her zaman prizden çekiniz.
- 11 ⚠️ **Makinanın kablosu, fişi veya parçalarının zarar görmüş olup olmadığını dikkatli bir şekilde kontrol ediniz. Böyle bir durum varsa, makinayı kesinlikle kullanmayınız. Fakat onarımı için Yetkili Servise başvurunuz.**
- 12 ⚠️ Buharlı temizleme fonksiyonunu elektrikli aletler ve soketler üzerinde kullanmayın.
- 13 ⚠️ Makina fişe takılıyken ıslak el ve ayaklarla çalışmayın.
- 14 ⚠️ Makinayı herhangi bir sıvıya daldırmayın.
- 15 ⚠️ Makinayı buharla temizlemeyin.
- 17 ⚠️ Makinayı prize bağlamadan önce ana şebekenin 0.03A - 30ms hassasiyetinde sigorta korumalı ve uygun voltaj değerinde olduğundan emin olun.
- 18 ⚠️ Prizin makinanın fişine uygun olduğundan emin olunuz.
- 19 ⚠️ Ortam sıcaklığının 0°C altında olduğu mekânlarda makinayı kullanmayın. Makina kabloları PVC (HVV-F) özelliklidir.
- 20 ⚠️ Elektrik kablosu yalnızca yetkili servis elemanlarınca değiştirilmelidir.
- 21 ⚠️ Yanıcı, patlayıcı, toksik yada sağlığınız için zararlı olan (baca külleri, is gibi) maddeleri makinayla çektiirmeyin.
- 22 ⚠️ Makinayı tenekte, lavabo ve banyolardan su çekmek için kullanmayın.
- 23 ⚠️ Makina çıkışından köpük yada su gelmesi durumunda derhal makinayı kapatın.
- 24 ⚠️ Emme nozulu, göz, kulak ağız gibi hassas vücut bölgelerine tutmayın.
- 25 ⚠️ Buhar jetinin önüne elinizi koymayın.
- 26 ⚠️ Asla buhar çıkışını kapatmayın.
- 27 ⚠️ Buhar jetini insana ve hayvanlara doğru tutmayın.
- 28 ⚠️ Kullanım sırasında makinanın üzerinin kapanması aşırı ısınmaya sebep olabilir.
- 29 ⚠️ Makinanın başkasına ödünç verilmesi halinde kullanım talimatlarının da birlikte verilmesi son derece önemlidir.
- 30 ⚠️ Aparat, çocuklar veya fiziksel, duymusal veya zihinsel kapasiteleri yetersiz veya uygun şekilde eğitilip bilgilendirilene kadar gerekli deneyim ve bilgisi olmayan kişiler tarafından kullanılmamalıdır.
- 31 ⚠️ Çocuklar kontrol altında tutulsalar dahi, aparat
- ⚠️ **GENEL UYARI**
- 01 ⚠️ Paketleme malzemeleri (plastik poşetler) tehlikeli olabilir; çocukların ve evcil hayvanların erişemeyeceği yerlerde saklayın.
- 02 ⚠️ Bu el kitapçığında belirtilenden aksine kullanımlar tehlike arz edebileceği için, bunlardan uzak durulmalıdır.
- 03 ⚠️ Üretici firma, makinanın bilinçsiz bir şekilde kullanılması durumunda ve verilen talimatların tam olarak yerine getirilmemesinden doğacak insanlar, hayvanlar veya nesnelere gelecek zararlardan sorumlu tutulamaz.
- 04 ⚠️ Makinayı teknik bilgi levhasında yazılı olan voltaja uygun ve sigortalı şebeke hattına bağlayın.
- 05 ⚠️ **Elektrik kablosunun fişini asla ıslak elle tutmayınız.**
- 06 ⚠️ Fişi kablosundan çekmeyin.

KULLANIM TABLOSU

34△ Malzemenin az görünür bir bölgesinde daima bir prova yapın.

	Normal kir	Yoğun kir	Kurutma
Otomobil içi: koltuklar	köpük	köpük/buhar	aspiratör
Otomobil içi: halılar/moket	aspiratör	köpük/buhar	aspiratör
Otomobil içi: çatı kaplaması/camlar	buhar	buhar	aspiratör
Otomobil içi: ön panel	aspiratör	aspiratör/basınçlı hava	bez
Otomobil jantları	köpük/buhar	köpük/buhar	bez
Genel olarak halı ve moketler	köpük	köpük/buhar	aspiratör
Banyolar, zeminler, kaplamalar	köpük	köpük/buhar	aspiratör
Parquet	köpük	köpük	aspiratör
İnox çelik yüzeyler	köpük	köpük/buhar	aspiratör

ile oynamamalıdır.

32△ Köpük fonksiyonu "Foam": cihazı asgari 5 bar basınçlı bir hava kompresörüne (donanımda yoktur) bağlayın.

33△ Köpük fonksiyonu "Foam": Köpük üretimi için özel deterjanlar kullanmak gerekir.

34△ Malzemenin az görünür bir bölgesinde daima bir prova yapın.

AKIM BAĞLANTISI :

Cihaz, ancak IEC 60364-1 talimatı uyarıcı elektronik bir kurulumcu tarafından yapılması zorunlu olan bir elektrikli bağlantıyla bağlanmalıdır. Bu makinenin bağlandığı elektrik beslemesi sistemi, aşağıdaki şarta uygun olmalıdır:
Zmax = 0,11 Ohm (EN 61000-3-11:2000)

4. KULLANIMI**4.1 ÇALIŞTIRMA**

△ Makinayı kullanıma hazırlarken şalteri kapatın ve fişi prizden çıkart!

- Depoyu (18) su ile doldurun (Şek.2)

△ Su tankına herhangi bir kimyasal madde yada deterjan doldurmayın!

- Depoya (17) deterjan doldurun (Şek.2)

△ Bu makina üretici tarafından önerilen deterjanı kullanmak için tasarlanmıştır. Başka tipde deterjan ve kimyasal kullanılması makina emniyetini riske atabilir!

△ Makinayı asla filtresiz kullanmayın(41) (Şek.8).

4.2 SADECE EMİŞ

- Esnek hortumun ağzını (26) emiş ağzına (12) takın.
- Esnek hortumun tutamağına (26) en uygun aksesuarı takın (Şek.4).
- Cihazı uygun bir akım prizine takın.
- Ana şalteri etkinleştirin (2)
- Şalteri etkinleştirin (3)

4.3 SADECE BUHAR

- Prizin (11) emniyetini (13) (Şek.14).
- Esnek hortumu (29) prize (11) **takın**.
- Prizin (11) emniyetini (13) **kapatın**.
- Esnek hortumun (29) tutamağına, en uygun aksesuarı takın.
- Cihazı uygun bir akım prizine takın.
- Ana şalteri etkinleştirin (2)
- Şalteri (5) açın ve "buhar hazır" ikaz lambasının (7) yanmasını bekleyin
- Buhar oluşumunu etkinleştirmek amacı ile esnek hortumun tutamağında (29) bulunan şaltere (30) basın.

İlk buhar emisyonu yoğunlaşma suyu ile birlikte meydana gelir; jeti kenara ya da bir beze tutun.

- Cihazın üzerinde bulunan tutamak (8) ile buhar yoğunluğunu seçin. Cihaz (10) kazanın içindeki basınç seviyesine işaret eder.
- Cihazın üzerinde bulunan tutamak (9) ile buhar nemini, daha kuru ya da daha nemli olarak ayarlayın.

NOT: hortumu (29) ya da (34), ayırmak için emniyeti (13) açın ve düğmeye(31) (Şek.14) basın.

4.4 EŞ ZAMANLI EMİŞ VE BUHARLI YIKAMA

- Prizin (11) emniyetini (13) açın
- Esnek hortumu (34) prize (11) takın.
- Prizin (11) emniyetini (13) kapatın
- Esnek hortumun (34) tutamağına, en uygun aksesuarı takın.
- Cihazı uygun bir akım prizine takın.
- Ana şalteri (2) etkinleştirin.
- Emişi etkinleştirmek için esnek hortumun (34) üzerindeki şaltere (35) basın;
- Şalteri (5) açın ve "buhar hazır" ikaz lambasının (7) yanmasını bekleyin
- Tutamağın üzerindeki düğmeye (36) basarak emniyeti açın.
- Buhar oluşumunu etkinleştirmek amacı ile esnek hortumun tutamağında (34) bulunan şaltere (37) basın.

İlk buhar emisyonu yoğunlaşma suyu ile birlikte meydana gelir; jeti kenara ya da bir beze tutun.

- Cihazın üzerinde bulunan tutamak (8) ile buhar yoğunluğunu önceden seçin. Cihaz (10) kazanın içindeki basınç seviyesine işaret eder.
- Cihazın üzerinde bulunan tutamak (9) ile buhar nemini, daha kuru ya da daha nemli olarak ayarlayın.
- Sıra ile ya da eş zamanlı olarak buhar salmak ve emiş yapmak için şaltere (37) ve (35) basın.

NOT: hortumu (29) ya da (34), (Şek.15) ayırmak için emniyeti (13) açın ve düğmeye(31) basın.

4.5 SADECE BUHAR

32  Cihazı, asgari 5 bar'lık bir hava kompresörüne (tedarik edilmeyen) bağlayın.

33  Köpük üretimi için spesifik deterjanların kullanılması şarttır.

- Basıncılı hava bağlantı hortumunu (hortum tedarik edilmemektedir) rakora (21) takın.
- Tutamak (23) aracılığı ile hava basıncını 1 ile 3 bar arasına ayarlayın.
- Esnek hortumu (38) prize (14) takın.
- Esnek hortumun (38) tutamağına, en uygun aksesuarı (39) takın
- Cihazı uygun bir akım prizine takın.
- Ana şalteri (2) etkinleştirin
- Deterjan enjeksiyon pompasını şalter (4) ile etkinleştirin.
- Köpük çıkışı için fırçanın koluna (39) basın.
- Köpüğü dağıtın.
- Köpüğün deterjanının etki etmesi için 1 dakika bekleyin.
- Köpüğü emmek için bkz. bölüm 4.4 ya da bölüm 4.2.

NOT: aksesuarları sökmeden önce köpük fıçırmalarını önlemek amacı ile hortumlardaki havayı boşaltın.

- Köpük enjeksiyon pompa şalterini (4) kapatın
- Fırçanın koluna (39) basın.

4.6 KAZANA SU DOLDURMA

- Cihaz deposu (26) elektronik seviye kontrol ünitesiyle birlikte sağlanır. Depo harici olduğu için istenilen zamanda doldurulabilir.
- **Kazanda su bittiği zaman:**
 1. makina aralıkla ikaz sesi çıkarır
 2. "su yok" seviye pilot ışığı yanar (6)
 3. buhar çıkışı durur
- **Şu şekilde doldurma yapın:**
 - Kazan düğmesini kapatın (5)
 - Ana şalteri kapatın (2)
 - Kablosu prizden çekin
 - Kazanı su doldurun (18)

4.7 KULLANIMDAN SONRA

- Düğmeleri (5)(4)(3)(2) OFF pozisyonuna getirin (0).
- Tapayı duvar bağlantısından sökün.

4.8 TOPLAMA TAMBURUNUN SÖKÜLMESİ

- Bağlantı kelepçelerini açın (15) ve sapı çıkarın (16) (Şek. 8).

- Toplama tamburunun temizlenmesi
- Mili yeniden monte edin ve kancalarla sıkın.

4.8.1 FİLTRENİN TEMİZLENMESİ

(bakınız şekil (8))

△Herhangi bir temizleme ya da bakım işlemine geçmeden önce her zaman fişi prizden çekin.

- 1- (41) filtresini sökün.
- 2- (41) filtresini silkeleyin.
- 3- (41) filtresini yıkayın.
- 4- Yeniden monte etmeden önce (41) filtresini çok iyi bir şekilde kurumaya bırakın.

△Filtreyi temizleme işlemi bittikten sonra durumunun tekrar kullanıma uygun olup olmadığını kontrol edin. Hasar görmesi ya da yırtılma olması durumunda orijinal bir filtreyle değiştirin.

4.9 KAZANIN BOŞALTIMASI

Aşağıda tarif edilen şekilde hareket edin:

- vardiyanın son ermesinden birkaç dakika önce, KAZAN AÇMA ışıklı düğmesi (5) aracılığı ile kazanı kapatın, manometre (10) 0 ile 1 BAR arası bir basınca işaret edene kadar buharlı tabancayı kullanmaya devam edin;
- Düğmeleri (5)(4)(3)(2) OFF pozisyonuna getirin (0).
- Tapayı duvar bağlantısından sökün.
- kazan tahliye musluğunu (42) Şek.8 yavaşça açın, kazanda bulunan suyu uygun bir kaba boşaltın.



Kaynar buhara bağlı tehlike.

GARANTİ KOŞULLARI

Tüm aparatlarımız özenli denemelerden geçirilirler ve yürürlükteki kanunlara uygun olarak fabrikasyon hatalarına karşı (minimum 12 ay) garanti edilirler. Garanti satın alma tarihinden itibaren başlar. Ekipmanın ya da aksamalarının garanti kapsamında onarılması durumunda lütfen satın alma makbuzunu da getirin. Garanti süresi boyunca, kullanıcının kullanım talimatlarımıza uyarak makinayı doğru bir şekilde kullanmasına rağmen, malzeme hatalarından dolayı ortaya çıkabilecek her türlü arızayı yetkili servisimiz tamir edecektir. Garanti işlemi, kararmızca hatalı görülen parçaları yenisi ile değiştirerek

veya tamir ederek gerçekleşir. Yenisi ile değiştirilen parçalar bize aittir. Onarım işlemi veya hatalı parçaların yerine yenisinin takılması, makinanın garanti süresini uzatmaz; yeni takılan parçalar için makinanın garanti süresi geçerlidir. Firmamız, makinanın yanlış kullanımından veya bakımından kaynaklanan makinaya veya parçalarına gelen zarar veya ziyanlardan sorumlu değildir. Aynı durum, kullanım talimatlarımızda yer alan kuralları göz ardı etmek veya tarafımızca imal edilmemiş parça veya aksesuarların kullanımı için de geçerlidir. Tarafımızca yetkilendirilmemiş bir personel tarafından yapılan herhangi bir müdahale, tüm garanti haklarını ortadan kaldırır. Garanti, yıpranmasının makinanın kullanımından doğan doğal bir sonuç olduğu tüketim parçalarını kapsamaz.

DİKKAT! Tıkanmış nozüller gibi arızalar, kireç oluşum artıkları sebebi bloke olmuş makineler, hasarlı aksesuarlar (örn. bükülmüş hortum) ve/veya herhangi bir arıza olmaksızın normal çalışan makineler GARANTİ KAPSAMINDA DEĞİLDİR.

YETKİLENDİRİLMEMİŞ VEYA ONAYLANMAMIŞ GARANTİ KAPSAMINDAKİ ŞİKAYETLERDEN KAYNAKLANAN TÜM ÜCRETLER, BORÇ KAYDEDİLİR.



ELDEN ÇIKARMA

Elektrikli ya da elektronik bir cihaz sahibi olan kişinin bu ürünü ya da elektrikli/elektronik aksesuarlarını ayrılmamış evsel atık olarak atması kanunen yasaktır. (elektrikli ve elektronik cihazların atıkları ile ilgili 2012/19/EU direktifine ve bu direktifi yürürlüğe koyan AB üyesi devletlerin ulusal kanunlarına uygun olarak) Kişi bu ürünleri ücretsiz toplama ve yeniden değerlendirme merkezlerine göndermekle yükümlüdür. Atılacak ürüne benzer yeni bir ürün satın alarak eski ürün direk olarak dağıtıcıya teslim yoluyla elden çıkarılabilir. Ürünü çevreye atmak hem çevreye hem de insan sağlığına ciddi zarar verebilir. Şekildeki sembol kentsel atık çöp bidonunu temsil etmekte olup cihazın çöpe atılmasını kesinlikle yasaklamaktadır. 2012/19/EU direktifi ve farklı topluluk devletlerinin etkin kararnameledeki talimatlarla uyulmaması idari açıdan yaptırıma tabidir.

BAKIM

OLAĞAN BAKIM TABLOSU

İŞLEM	MAKİNE KISMI	SIKLIK	GÖREVLİ KURUM
Toz haznesini	Her temizlikten sonra toz haznesini boşaltın.	Her kullanımda	Kullanıcı
Kazanın Boşaltılması	Başlığı sökün, cihazın kafasının altında buluna musluğu (42) açın.	Beher kullanımda	Kullanıcı
Kazan temizliği	Servis kılavuzuna göre ısıtıcı ve seviye sondası sökümü, yıkaması	Her 6 ayda bir (çok kireçli su olması durumunda daha sık)	Yetkili teknik servis merkezi
Buhar memesi	(11) çıkış prizinin iç kısmında bulunan memeyi tedarik edilen iğne ile temizleme	Haftada bir	Kullanıcı
Yıkanabilir filtre	Söküm ve içten dışa doğru musluk suyu ile yıkama, monte etmeden kurumaya bırakma	Her kullanımda	Kullanıcı
Aksesuarlar	-Flex hortumunun ve aksesuar uzatmalarının nemli kir ile tıkanıp cihazın performansını azaltmadığından emin olma: - Dikkat! Flex'i yıkamayın ve suya ya da diğer sıvılara batırmayın Flex hortumunu detaylı şekilde temizlemek için uzatma aksesuarını ve püskürtücüyü bağlayın ve depoya ulaşıncaya kadar flex hortumunun içinde bir litre tatlı su akıtın.	Haftada bir	Kullanıcı
	-Contaların aşınma durumunu periyodik olarak kontrol edin ve gerekirse değiştirin..	Ayda bir	Kullanıcı







TANI

SİNYAL (LED/ZİL)	Anlamı	Çözüm
fasıllı bipleme	Dış tank su bitti	Tanktaki suyu ikmal edin
sürekli bipleme	Su dolumu yapılmadı	Kapatın ve tekrar açın, kazanın basıncını tahliye edin, mavi hortumları tanka yerleştirip suya battıklarından emin olun. Sorun ederse yetkili servis ile temas kurun
4 bip / mola 4"	Su dolumu talebi yok	Kapatın ve tekrar açın. Kazan temizliği gerçekleştirin. (bkz. 4.9) Sorun ederse yetkili servis ile temas kurun
Sadece bir kez 2 bip	Kazan şalteri açıkken (on) 30 min kullanmama sonunda bekleme	Buhar verin



OPIS IN MONTAŽA

Slika 1

- (1) Števec ur
- (2)  Glavno stikalo ON/OFF
- (3)  Stikalo za sesanje
- (4)  Stikalo črpalke za brizganje pene
- (5)  Stikalo grelnika ON/OFF
- (6)  Lučka za pomanjkanje vode
- (7)  Lučka za pripravljeno paro
- (8) Ročica za regulacijo pare
- (9) Ročica za regulacijo vode
- (10) Manometer tlaka pare
- (22) **Manometer za stisnjen zrak (samo pena)**
- (23) **Ročica za stisnjen zrak (samo pena)**

Slika 2

- (15) Kavljí za zapiranje glave/ogrodja
- (16) Zbirni boben
- (17) Pokrovček posode za detergent
- (18) Pokrovček posode za vodo
- (19) Indikator nivoja vode v rezervoarju
- (20) Indikator nivoja pralnega sredstva v rezervoarju
- (21) **Priključek za stisnjen zrak (samo pena)**
- (42) **Pipa in cev za praznjenje grelnika**
- (43) **Vrtljiva kolesa z zavoro**
- (45) Električni kabel

Slika 3

- (11) Vtičnica za izhod pare
- (12) Odprtina za sesanje
- (13) Blokirni sistem cevi flex
- (14) Spoj cevi (pena)
- (44) Sprayer vtičnica (neobvezno)

Slika 4 **Samo sesanje**

- (24) Plastična krtača
- (25) Ploska šoba
- (26) Gibljiva cev (sesanje)

Slika 5 **Samo para**

- (27) Ravna šoba

- (28) Nagnjena škropilnica
- (29) Gibljiva cev (para)
- (30) Stikalo za paro na ročaju
- (31) Gumb za odblokiranje cevi flex

Slika 6 **Vsesana para**

- (32) Majhen vod (para/sesanje)
- (33) Nagnjena škropilnica/vmesnik
- (34) Gibljiva cev (para/sesanje)
- (35) Gumb za sesanje (pištola)
- (36) Varnostna blokada izhajanja pare
- (37) Ročica za paro

Slika 7 **samo pena**



- (38) Gibljiva cev (pena)
- (39) Ščetka za penjenje

Slika 8

(41) **Filter****2. PREDVIDENA UPORABA**

- Profesionalni parni generator je primeren za čiščenje vseh površin še posebej lokacije kjer se pripravljajo, dela ali uporablja živila: restavracije, trgovine in industrije.
- Ostala uporaba: čiščenje toaletnih prostorov, lokalov, skupnosti na splošno, težke industrije, livarne, stavbno pohištvo, za restavriranje, v avtomobilski industriji.

**2.1 TEHNIČNI PODATKI
(glej oznako Tehnični podatki)****3. VARNOST**** POMEMBNO OPOZORILO**

- 04  **POZOR:** Aparat je načrtovan za uporabo s čistilom iz kompleta ali čistilom, ki ga priporoča proizvajalec (na primer nevtralni šampon na osnovi anionskih razgradljivih tenzioaktivnih delcev). Uporaba drugih vrst čistil ali kemičnih sredstev lahko vpliva na varnost uporabe aparata.
- 1°  **POZOR:** Visokotlačni curki so lahko nevarni, če jih nepravilno uporabljate. Curka ne usmerjajte v ljudi, v električne elemente ali v sam stroj.
- 05a  **POZOR:** Ne uporabljajte aparata v bližini oseb, razen če so le-te ustrezno zavarovane z zaščitnimi oblačili.

- 23 ⚠️ **POZOR:** Ne usmerjajte vodnega curka proti sebi ali drugim osebam z namenom čiščenja oblačil ali čevljev.
- 21 ⚠️ **POZOR:** Nevarnost eksplozije. Ne pršiti vnetljive tekočine.
- 24 ⚠️ **POZOR:** Ne dovolite, da bi aparat uporabljali otroci ali neizkušene osebe.
- 22 ⚠️ **POZOR:** Da bi zagotovili varnost stroja, uporabite le originalne rezervne dele, od proizvajalca, ali ga je odobril proizvajalec
- 16 ⚠️ **POZOR:** Ni dovoljena uporaba proizvoda otrokom ali fizično, senzorično, umsko nesposobnim osebam ali tistim, ki nimajo izkustva ali spoznavanja in niso bile prikladno izurjene ali poučene.
- 24-XX ⚠️ **POZOR:** Voda, ki je tekla skozi sistemski ločevalnik, je klasificirana kot nepitna.
- 03 ⚠️ **POZOR:** V primeru poškodovane električne vrvice ali okvare pomembnih delov aparata, kot na primer varnostnih mehanizmov, visokotlačne cevi, pištole, itd., slednjega ne uporabljajte.
- XY ⚠️ **POZOR:** Neustrezni podaljški so lahko nevarni.
- 2^a ⚠️ **POZOR:** Če uporabljate podaljšek, mora biti ta ustrezen za uporabo na prostem, povezovalni element pa mora biti vedno suh in nad tlemi.
- 2^b ⚠️ **POZOR:** Priporočena je uporaba koluta za kable, saj ta omogoča, da se vtičnica vedno nahaja vsaj 60 mm nad tlemi.
- 11 ⚠️ **POZOR:** Vsakokrat, ko aparata ne nadzorujete, ga povsem izključite (glavno stikalo v položaju (0) OFF).
- 6° ⚠️ **POZOR:** Cev vsebuje električne povezave: ne uporabljajte je za zbiranje vode in ne čistite je z namakanjem v vodo.



SPLOŠNA OPOZORILA

- a01 ⚠️ Pred uporabo aparata, pozorno preberite navodila za uporabo, kjer boste dobili pomembne podatke glede instalacije, uporabe in vzdrževanja.
- a02 ⚠️ V kolikor ne boste upoštevali varnostna opozorila, lahko pride do resnih telesnih poškodb ali poškodb aparata.
- a03 ⚠️ Shranjujte navodila vsaj dokler se ne boste aparata znebili.
- a04 ⚠️ Procedura uporabe in vzdrževanja morajo

- biti izvedene pravilno, v kolikor ne upoštevate navodil, proizvajalec ne more biti odgovoren za poškodbe na ljudeh, živalih ali ostalih predmetih.
- a05 ⚠️ Aparat mora biti vedno vertikalno postavljen in ne prevrnjen.
- a06 ⚠️ Navedena navodila vsekakor ne morejo preprečiti mogoče nesreče, zato je odgovornost kupca da ravna pazljivo.
- a07 ⚠️ Aparat ima vgrajeno ozemljitev, zato je naloga kupca da poskrbi za postavitev ostalih varoval proti kratkem stiku ali prenapetosti po normativih, tako da se uporabi magnetotermična stikala in diferenciala.
- a08 ⚠️ Preden vstavite vodo v posodo, ugasnite aparat tako da obrnete glavno stikalo na pozicijo OFF in izklopite napajalni kabel iz vtičnice.
- a09 ⚠️ Aparat naj ni vklopljen po nepotrebnem. Z glavnim stikalom izklopite aparat če ga ne uporabljate.
- a10 ⚠️ Preden se lotite vzdrževalnih del se vedno spomnite na:
Ugasnite aparat (glavno stikalo postavite na OFF). Napajalni kabel izklopite iz vtičnice.
- a11 ⚠️ Nikoli ne preusmerite parne pištole proti osebam, živalim ali delikatnim predmetom kot so plastika, kristal ali predmetom ki v stiku z paro se lahko stopijo ali deformirajo**
- a12 ⚠️ Parne šobe vas lahko opečejo zato nikoli jih ne tikajte z golimi rokami.
- a13 ⚠️ Aparat ni bil narejen za delovanje v eksplozivnih prostorih, zato je strogo prepovedana uporaba v prostorih z ozračjem visoke eksplozivnosti.
- a14 ⚠️ Za premik aparata uporabite samo ročko s katero je aparat opremljen.
- a15 ⚠️ Prepričajte se da je posoda čista.
- a16 ⚠️ Prepričajte se da so posode pravilno napolnjene: ena samo z pitno vodo (ne destilirana ali mineralna) in ena posoda za detergent ali vodo za splahnjevanje.
- 32 Funkcija pena "Foam": povežite aparat na kompresor za zrak (ni dobavljen) minimalno 5 barov.
- 33 Funkcija pena "Foam": Za proizvodnjo pene je potrebno uporabiti specifične detergente.
- 34 Vedno najprej izvedite test na malo vidnem mestu materiala.

TABELA UPORABE

34 \triangle Vedno najprej izvedite test na malo vidnem mestu materiala.

	Običajna umazanija	Intenzivna umazanija	Sušenje
Notranjost avtomobila: sedeži	pena	pena/para	sesalnik
Notranjost avtomobila: preproge/tapison	sesalnik	para/detergent	sesalnik
Notranjost avtomobila: obloga strehe/stekel	para	para	sesalnik
Notranjost avtomobila: armatura	sesalnik	sesalec/kompresiran zrak	krpa
Platišča avtomobila	para/detergent	para/detergent	krpa
Preproge in tapison na splošno	pena	pena/para	sesalnik
Higienske storitve, talne površine, obloge	pena	para/detergent	sesalnik
Parquet	pena	pena	sesalnik
Površine iz inox jekla	pena	para/detergent	sesalnik

ELEKTRIČNI PRIKLJUČEK

Naprava se sme priključiti samo na električni priključek, ki ga je elektroinstalater izvedel v skladu z IEC 60364-1.

Pri priključitvi aparata na omrežje je potrebno zagotoviti naslednji pogoj: $Z_{max} = 0,11 \text{ Ohm}$ (EN 61000-3-11:2000)

4. UPORABA**4.1 ZAGON**

\triangle Med pripravo izklopite aparat in iztaknite vtičnico

- Napolnite posodo (18) z vodo iz pipe (slika 2)

- \triangle Ne dodajte nobene vrste detergenta v posodo namenjeno vodi
- Napolnite posodo (17) z detergentom (slika 2)

\triangle Ta aparat je bil testiran z detergentom dobavljenim od proizvajalca. Uporaba drugih detergentov lahko škoduje delovanju le tega.

- \triangle Nikoli ne delajte brez predhodnega montiranja filtra (41) (Slika 8)

4.2 SAMO SESANJE

- Vstavite odprtino cevi flex (26) v odprtino za sesanje (12).
- Na ročaj cevi flex (26) vstavite najbolj primeren pripomoček (Slika4).
- Napravo povežite na primerno vtičnico za električno.
- Aktivirajte glavno stikalo (2)
- Aktivirajte stikalo (3)

4.3 SAMO PARA

- Odprite varovalo (13) vtičnice (11) (Slika14).
- Povežite cev flex (29) na vtičnico (11).
- Blokirate varovalo (13) vtičnice (11).
- Na ročaj cevi flex (29) vstavite najbolj primeren pripomoček.
- Napravo povežite na primerno vtičnico za električno.
- Aktivirajte glavno stikalo (2)
- Aktivirajte stikalo (5) in počakajte na prižig lučke "para pripravljena" (7)
- Za aktivacijo oblikovanja pare pritisnite na stikalo (30) na držalu cevi flex (29).

Prvi izhod pare bo pospremila voda kondenzata; curek usmerite vstran ali na krpo.

- Izberite intenzivnost pare s pomočjo ročice(8), ki se nahaja na napravi. Pripomoček (10) navaja nivo tlaka v grelniku.
- Izberite vlažnost pare, bolj suha ali bolj vlažna, s pomočjo ročice (9), ki se nahaja na napravi.

OPOMBA: Za odklop cevi (29) ali (34) odprite varovalo (13) in pritisnite na gumb (31) (Slika.14).

4.4 ISTOČASNO SESANJE IN ČIŠČENJE S PARO

- Odprite varovalo (13) vtičnice (11).
- Povežite cev flex (34) na vtičnico (11).
- Blokirate varovalo (13) vtičnice (11).
- Na ročaj cevi flex (34) vstavite najbolj primeren pripomoček.
- Napravo povežite na primerno vtičnico za električno.
- Aktivirajte glavno stikalo (2) .
- Pritisnite na stikalo (35) na ročaju cevi flex (34) za aktivacijo sesanja;
- Aktivirajte stikalo (5) in počakajte na prižig lučke "para pripravljena" (7)
- Odstranite varovalo z držala s pritiskom na gumb (36).
- Za aktivacijo oblikovanja pare pritisnite na stikalo (37) na držalu cevi flex (34).

Prvi izhod pare bo pospremila voda kondenzata; curek usmerite vstran ali na krpo.

- Prehodno izberite intenzivnost pare s pomočjo ročice(8), ki se nahaja na napravi. Pripomoček (10) navaja nivo tlaka v grelniku.
- Izberite vlažnost pare, bolj suha ali bolj vlažna, s pomočjo ročice (9), ki se nahaja na napravi.
- Lahko izpuščate paro in sesate **izmenično** ali **istočasno** tako, da pritisnete na stikali (37) in (35).

OPOMBA: Za odklop cevi (29) ali (34) odprite varovalo (13) in pritisnite na gumb (31) (Slika.14).

4.5 SAMO PENA

32  Povežite napravo na zračni kompresor (ki ni priložen) z najmanj **5 bari**.

33  Za proizvodnjanje pene je nujna uporaba posebnih detergentov.

- Cev za priključek stisnjenega zraka (cev ni priložena) vstavite v spoj (21).
 - Regulirajte tlak zraka od **1 do 3 bare** z uporabo ročice (23).
 - Povežite cev flex (38) na vtičnico (14).
 - Na ročaj cevi flex (38) nastavite pripomoček s krtačo (39)
 - Napravo povežite na primerno vtičnico za električno.
 - Aktivirajte glavno stikalo (2)
 - Črpalko za vbrizgavanje detergenta aktivirajte s stikalom (4).
 - Za izhod pene pritisnite ročico krtače (39) .
 - Razporedite peno.
 - Počakajte 1 minuto zato, da detergent za peno deluje.
 - Za sesanje glejte poglavje 4.4 ali poglavje 4.2.
- OPOMBA:** preden odstranite pripomočke, spihajte cevi, da se izognete brizgom pene.
- Ugasnitestikalo črpalke za vbrizgavanje pene (4)
 - Pritisnite ročico krtače (39) .

4.6 POLJENJE VODE V KOTLU

- Rezervoar kotla (26) polne kotel, ker je rezervoar zunanji, se ga lahko polne kadar koli.
- (19) adar zmanjka vode v rezervoarju kotla, aparat:
 - odda akustični signal (bip)
 - lučka nivoja vode utripa (6)
 - izhod pare se zaustavi
- Za napolniti naredite tako:
 - Izklopite stikalo za ogrevanje (5)
 - Izklopite glavno stikalo (2)
 - Izklopite napajalni kabel iz vtičnice
 - Napolnite rezervoar vode kotla (18)

4.7 IZKLOP APARATA

- Stikala (5)(4)(3)(2) postavite na pozicijo OFF
- Izklopite napajalni kabel iz vtičnice

4.8 ODSTRANITEV GLAVE APARATA

- Osvobodite ročaje (15) in odstranite steblo (16)
- Čiščenje bobna)
- Ponovno sestavite gred in jo zategnite s kavlji.

4.8.1 ČIŠČENJE FILTRA

(glej sliko (8))

△ Pred katerim koli čistilnim ali vzdrževalnim posegom iztaknite vtičač iz vtičnice.

- 1- Demontirajte filter (41)
- 2- Pretresite filter (41)
- 3- Operite filter (41)
- 4- Počakajte, da se filter (41) posuši, preden ga ponovno vstavite.

△ Po čiščenju preverite, če je filter še primeren za nadaljnjo uporabo. Če je filter poškodovan ali preluknjan, ga nadomestite z drugim originalnim filtrom.

4.9 PRAZNENJE GRELNIKA

Postopajte, kot sledi:

- nekaj minut pred zaključkom delovne izmene ugasnite grenik z uporabo svetlečega gumba PRIŽIG GRELNIKA (5) in nadaljujte z uporabo pištole na paro, dokler tlak na manometru (10) ni med 0 in 1 BARA;
 - Stikala (5)(4)(3)(2) postavite na pozicijo OFF
 - Izklopite napajalni kabel iz vtičnice
 - počasi odprite pipo za praznjenje grelnika(42)
- Slika.8, vodo, ki se nahaja v grelniku iztočite v primerno posodo.



Nevarnost zaradi vroče pare.

GARANCIJSKI POGOJI

Vsi naši aparati so bili pregledani in programirani in so pokriti z minimalno garancijsko dobo 12 mesecev. Garancija začne veljati od dneva nakupa. V primeru okvare aparata ali pribora je potrebno priložiti kopijo računa. V času garancije bo naš pooblaščen servis popravil vse možne napake, ki se lahko zgodijo s pravilno uporabo aparata. Zamenjani deli pod garancijo ostanejo v naši lasti. Čas, ki ga servis uporabi za popravilo aparata se podaljša na garanciji. Ne pokrivalo garancije na napakah, ki nastanejo zaradi nepravilne uporabe ali vzdrževanja aparata. Ne na aparatu in ne na priboru. Kakršen koli poseg v aparat v obdobju garancije, garancijo izniči! Garancija ne krije material, ki je namenjen potrošnji. Pozor: Okvare kot so zamašene šobe, blokiran aparat zaradi vodnega kamna, poškodovan pribor (primer zvita cev) ne predstavljajo okvare kite pod garancijo.

Demontaža in reciklaža

Uporabnik glede na normative CE oziroma glede na

zakon je dolžen aparat pravilno reciklirati.

V primeru demontaže aparata je potrebno biti previden in upoštevati varnostna navodila, katera sledijo: -Pri demontaži operativnih delov aparata. -Transport in ravnanje aparata.

-Reciklaži. -Sortiranju različnih materialov kateri sestavljajo aparat. Pri demontaži in reciklaži je potrebno upoštevati tudi določena pravila glede varovanja okolja v katerem živimo.

Odstraniti tudi najmanjši delež olja, ki ostane na/v aparatu. Škodljive snovi ne smemo puščati v okolju. Odpeljati jih moramo k podjetju, ki se ukvarja s recikliranjem nevarnih snovi. V kolikor nevarne snovi ne bodo reciklirane na pravilen, zakonski način se lahko zgodi sledeče:

1) Onesnaževanje okolja. 2) Zastrupitev oseb, ki se ukvarjajo z reciklažo. Fleksibilni deli, krtače in ves ostal plastičen material mora biti recikliran ločeno. Pnevmatični deli in električni, kot so ventili, elektro ventili, regulatorji pritiska, stikala, transformatorji,... morajo biti ločeni da se jih bo preko reciklaže lahko ponovno uporabilo.

Telo in vsi ostali metalni deli moramo reciklirati ločeno. Tako jih bodo podjetja ki so odgovorna za tak material lahko ponovno uporabila.

Odstranitev tako imenovanih toksičnih delov, morajo biti po zakonu ločeni in predani pooblaščenim odpadom.



V kolikor ste lastnik električne ali elektronske naprave, Vam zakon (v skladu z direktivo Evropske skupnosti 2012/19/EU o ravnanju z odrahljenimi električnimi in

elektronskimi napravami in državno zakonodajo držav članic Evropske skupnosti, ki so sprejele to direktivo) prepoveduje, da s tem proizvodom oz. z njenimi električnimi/elektronskimi deli ravnate kot z običajnimi hišnimi odpadki. Poslužite se predvidenih brezplačnih zbiralnih mest. Proizvod lahko pustite pri distributerju v trenutku nakupa novega proizvoda, ki je enakovreden odrahljenemu. Če proizvod odvržete v okolju, lahko resno ogrozite naravo in človeško zdravje. Upodobljeni simbol predstavlja kontejner za mestne smeti. Strogo je prepovedano odlagati proizvod v te kontejnerje. Neupoštevanje določb iz direktive 2012/19/EU in odlokov iz držav Evropske skupnosti se kaznuje.

VZDRŽEVANJE

TABELA REDNEGA VZDRŽEVANJA

POSEG	DEL STROJA	POGOSTOST	POOBLAŠČENA STANOVA
Zbiralnik umazanije	Po vsakem čiščenju izpraznite zbiralnik umazanije.	Po vsaki uporabi	Uporabnik
Praznjenje grelnika	Odstranite glavo, odprite pipo (42) , ki se nahaja pod glavo naprave .	Pri vsaki uporabi	Uporabnik
Čiščenje kotla	Razstavljanje, čiščenje grelnika vode in senzorja ravni, upoštevajoč navodila iz priročnika za uporabo	Vsakih 6 mesecev (ali pogosteje, če voda vsebuje veliko količino vodnega kamna)	Pooblaščen center za tehnično pomoč
Šoba za paro	S priloženim žebeljčkom očistite šobo, ki se nahaja v notranjosti izhodne vtičnice (11)	Enkrat tedensko	Uporabnik
Pralni filter	Napravo najprej razstavite, zatem pa jo s tekočo vodo očistite iz notranjosti proti zunanosti in nato počakajte, da se dobro posuši. Ko je povsem suha, jo spet sestavite	Po vsaki uporabi	Uporabnik
Pripomočki	- Preverite, ali upogibna cev in podaljški niso zamašeni zaradi vlažne umazanije in da to ne povzroča zmanjšane zmogljivosti stroja: Pozor! Upogibne cevi ne čistite z vodo ali drugimi tekočinami in je vanje tudi ne namakajte. Upogibno cev skrbno očistite tako, da izpraznite rezervoar, povežete podaljšek in prho in pustite, da en liter tekoče vode steče skozi upogibno cev in pride do rezervoarja.	Enkrat tedensko	Uporabnik
	- Verificare periodicamente lo stato di usura delle guarnizioni ed eventualmente sostituirle.	Enkrat mesečno	Uporabnik

DIAGNOSTIKA

SIGNAL (LED/ BRENČALO)	Pomen	Rešitev
prekinjajoč pisk	Ni več vode v zunanji posodi	Dolijte vodo v posodo
stalni pisk	Voda se ne nalaga	Ugasnite in ponovno prižgite , odvedite tlak iz grelnika, modre cevi vstavite v posodo, da preverite ugrez. Če je še prisoten, se obrnite na pooblaščen Center za pomoč uporabnikom
4 piski / pavza 4"	Ni ukaza za nalaganje vode	Ugasnite in ponovno prižgite. Izvedite čiščenje kotla. (glejte 4.9) Če je še prisoten, se obrnite na pooblaščen Center za pomoč uporabnikom
2 piska samo enkrat	Mirovanje po 30 min s prižganim stikalom za grelnik (on)	Dostavite paro



1. ОПИСАНИЕ МАШИНЫ

Рис.1

- (1) Счетчик часов
- (2)  Главный выключатель ВКЛ/ВЫКЛ
- (3)  Выключатель всасывания
- (4)  Выключатель насоса подачи пены
- (5)  Выключатель ВКЛ/ВЫКЛ котла
- (6)  Индикатор отсутствия воды
- (7)  Индикатор готовности пара
- (8) Ручка регулировки пара
- (9) Ручка регулировки воды
- (10) Манометр для измерения давления пара
- (22) **Манометр сжатого воздуха (только пена)**
- (23) **Ручка сжатого воздуха (только пена)**

Рис.2

- (15) Крючки для закрытия головки/бочки
- (16) Коллекционная бочка
- (17) Крышка канистры для моющего средства
- (18) Крышка водяного бака
- (19) Индикатор уровня воды в баке
- (20) Индикатор уровня моющего средства в баке
- (21) **Соединение сжатого воздуха (только пена)**
- (42) **Кран и сливная труба котла**
- (43) Поворотные колеса с тормозом
- (45) Электрический кабель

Рис.3

- (11) Гнездо выхода пара
- (12) Всасывающий патрубков
- (13) Предохранительный фиксатор гибкого шланга
- (14) Трубная муфта (пена)
- (44) Розетка sprayer (дополнительно)

Рис.4 **Только всасывание**

- (24) Пластиковая кисть
- (25) Плоское сопло
- (26) Гибкий шланг (всасывание)

Рис.5 **Только пар**

- (27) Прямое сопло
- (28) Наклонный распылитель

- (29) Гибкий шланг (пар)
- (30) Выключатель пара на ручке
- (31) Кнопка разблокировки гибкого шланга

Рис.6

- Всасывание пара**
- (32) Малый патрубок (пар/всасывание)
- (33) Переходник/Наклонный распылитель
- (34) Гибкий шланг (пар/всасывание)
- (35) Кнопка всасывания (пистолет)
- (36) Предохранительный фиксатор подачи пара
- (37) Рычаг пара

Рис.7

- только пена**
- (38) Гибкий шланг (пена)
- (39) Вспенивающая щетка

Рис.8

- (41) **Фильтр**

2. НАЗНАЧЕНИЕ И ПРИМЕНЕНИЕ

- Данное устройство предназначено для ПРОФЕССИОНАЛЬНОГО использования.
- Парогенератор для промышленной очистки позволяет выполнять очистку и дезинфицировать практически любой предмет легко и без вреда для окружающей среды даже в самых труднодоступных местах, при помощи моющих средств или без них.
- Данная установка может, кроме того, использоваться в качестве простого пылесоса, используемого как для уборки пыли, так и для обращения с жидкостями.

2.1 ТЕХНИЧЕСКИЕ ДАННЫЕ

(см. этикетка Технические данные)

3. БЕЗОПАСНОСТЬ** ВАЖНО ПРЕДУПРЕЖДЕНИЕ**

04  **ВНИМАНИЕ:** Данный аппарат разработан для использования с чистящими средствами, рекомендуемыми и поставляемыми изготовителем (нейтральный чистящий шампунь на основе биологически разложимых анионных поверхностно-активных веществ). Применение других чистящих средств или химических веществ может снизить надежность аппарата.

1°  **ВНИМАНИЕ:** Струи пара под высоким давлением при неправильном использовании могут быть опасны. Струю нельзя направлять непосредственно на людей, включенное электрическое оборудование или на сам парогенератор.

05a  **ВНИМАНИЕ:** Не использовать аппарат,

- если рядом находятся люди без спецодежды.
23. **ВНИМАНИЕ:** Не направлять струю на себя или других людей с целью очистки обуви или одежды.
21. **ВНИМАНИЕ:** Риск взрыва. Не распылять горячих жидкостей.
24. **ВНИМАНИЕ:** Не допускать к пользованию аппаратом детей или необученный персонал.
22. **ВНИМАНИЕ:** Для обеспечения безопасности машине, используйте только оригинальные запчасти от производителя или утвержденного производителя.
- 16e. **ВНИМАНИЕ:** Сервисное обслуживание и ремонт должны проводиться только в авторизованной сервисной мастерской. Для ремонта должны использоваться только оригинальные запасные части от производителя.
- 24-XX **ВНИМАНИЕ:** Вода, которая проходит через противоток, считается не питьевой.
03. **ВНИМАНИЕ:** Не использовать аппарат при повреждении силового кабеля или важных для работы аппарата деталей, например, предохранительных устройств, шланга высокого давления пистолета-распылителя и т.д.
- XУ **ВНИМАНИЕ:** Неподходящие удлинители могут представлять опасность.
- 2^a. **ВНИМАНИЕ:** Если удлинитель используется, он должен быть пригоден для применения вне помещения, а электрические соединения должны быть сухими и находиться над грунтом.
- 2^b. **ВНИМАНИЕ:** Рекомендуется использовать для этого удлинители на катушке, у которых розетка располагается по меньшей мере на 60 мм выше уровня грунта.
11. **ВНИМАНИЕ:** Аппарат необходимо полностью выключать каждый раз (главный выключатель в положение (OFF), когда он остается без присмотра.
- 6^c. **ВНИМАНИЕ:** Этот шланг содержит электрические контакты: не используйте его для набора воды и не погружайте в воду для очистки.
- ⚠ ОБЩИЕ ПРЕДУПРЕЖДЕНИЯ**
- 01-1.** Компоненты, используемые для упаковки продукции (например, пластиковые мешки), представляют опасность. Храните их в недоступном месте для детей и животных.
- 02-3.** Использование данного оборудования в целях, не предусмотренных данным руководством, представляет опасность. Не используйте данное оборудование не по назначению.
- 03-29.** Производитель не берет на себя ответственность за повреждения или травмы, причиненные людям, животным или имуществу из-за неправильного использования оборудования или из-за нарушения правил эксплуатации.
- 04** Прежде чем подключить аппарат к сети убедитесь в том, что данные на фирменной табличке соответствуют характеристикам электрической сети и розетка защищена автоматическим предохранительным выключателем.
- 05-12.** **Никогда не дотрагивайтесь до штепселя влажными руками!**
- 06- НИКОГДА НЕ ТЯНИТЕ ЗА ШНУР ЭЛЕКТРОПИТАНИЯ, ЧТОБЫ ВЫНУТЬ ШТЕПСЕЛЬНУЮ ВИЛКУ ИЗ РОЗЕТКИ..**
- 07-17.** Не тяните за сетевой кабель, чтобы поднять оборудование или сдвинуть его с места..
- 08** Разверните полностью электрический кабель, прежде чем использовать.
- 09** Не рекомендуется использовать электрические удлинители, при необходимости, использовать удлинитель с печатью одобрения безопасности и заземления. Минимальное сечение кабель-удлинитель 2,5 мм².
- 10-16.** Никогда не проводите операции по сервисному обслуживанию оборудования, предварительно не отключив его и не отсоединив от питающей сети. Не оставляйте оборудование в местах, доступных для детей или людей с ограниченными физическими или психическими возможностями.
- 11-20.** **Не рекомендуется использовать электрические удлинители, при необходимости, использовать удлинитель с печатью одобрения безопасности и дисперсии в землю. Минимальное сечение кабель-удлинитель 2,5 мм².**
- 12** Не используйте оборудование для пар для очистки электрических оборудования или электричество.
- 13** Не работайте с руками и ногами мокрую, когда устройство подключено к источнику питания.
- 14-14** Не погружайте прибор в воду с целью очистки и не мойте его под струей воды.
- 15** Не используйте для чистки прибора с паром.
- 16-28.** Сервисное обслуживание и ремонт должны проводиться только в авторизованной сервисной мастерской. Для ремонта должны использоваться только оригинальные запасные части от производителя..
- 17-13.** Прежде чем подключить аппарат к сети убедитесь в том, что данные на фирменной табличке соответствуют характеристикам электрической сети и розетка защищена автоматическим предохранительным выключателем, срабатывающим при появлении тока утечки, с пороговой чувствительностью ниже 0,03А - 30 мс.
- 18-11.** Убедитесь, что параметры сетевой розетки соответствуют параметрам оборудования
- 19** Не использовать аппарат при температуре ниже 0°C, если он оснащен шлангом из ПВХ (H VV-F).
- 20-13** Если силовой кабель поврежден, в целях соблюдения безопасности он должен быть заменен изготовителем, либо в сервисной технической службе, либо квалифицированным персоналом
- 21-26 **ВНИМАНИЕ:** Оборудование не разработано для сбора опасной для здоровья пыли, а также

ТАБЛИЦА ИСПОЛЬЗОВАНИЯ

34 Δ Всегда проверяйте на скрытой области материала.

	Нормальная грязь	Интенсивное загрязнение	сушка
Интерьер автомобиля: сиденья	пена	пена / пара	вакуум
Интерьер а.: коврики / ковровое покрытие	вакуум	пена / пара	вакуум
Интерьер а.: внутренняя облицовка крыши / окон	пар	пар	вакуум
Интерьер а.: Приборная панель	вакуум	вакуума / сжатого воздуха	ткань
Автомобильные диски	пена / пара	пена / пара	ткань
Ковры и ковровые покрытия в целом	пена	пена / пара	вакуум
Ванные комнаты, полы, обивка	пена	пена / пара	вакуум
паркет	пена	пена	вакуум
Поверхности из нержавеющей стали	пена	пена / пара	вакуум

легко воспламеняемых или взрывоопасных веществ ..

22-06 Δ Оборудование не должно использоваться, для сбора жидкости из контейнеров, туалетов, ванн, и т.д.

23 Δ Немедленно выключите пылесос в случае утечки из него жидкости или пены.

24-08 Δ Пылесос не должен использоваться для чистки людей и животных всасывающее отверстие пылесоса далеко от тела. Носик всасывания должен держаться отдельно от тела, особенно тонкие области, такие как глаза, уши и рот.

Δ 25 Не касайтесь их руками, недалеко от струи пара.

Δ 6 не предотвратит выброс пара.

Δ 27-7 струи воды могут представлять собой опасность, если использовать их ненадлежащим образом. Струю нельзя направлять на людей, животных, включенные электроприборы или непосредственно на аппарат..

Δ 28 Во время использования, не накрывайте прибор может перегреться..

Δ 29 Если оборудование отдан в аренду другим людям, вы должны дать им инструкции.

Δ 30-16 **ВНИМАНИЕ:** Не допускается использование изделия детьми и лицами с ограниченными физическими, сенсорными и умственными возможностями, а также лицами, не имеющими соответствующего опыта и навыков, до тех пор, пока ими не будет пройдено соответствующее обучение и инструктаж.

Δ 31-17 **ВНИМАНИЕ:** Не допускается использование изделия детьми для игр даже под присмотром взрослых.

32 Δ Функция пены: подключите устройство к воздушного компрессора, 5 бар минимум (не входит в комплект).

33 Δ Функция пены: Использование конкретных

моющие средства, он незаменим для производства пенопласта.

34 Δ Всегда проверяйте на скрытой области материала.

ПОДКЛЮЧЕНИЕ К ИСТОЧНИКУ ТОКА

Прибор можно подключать только к элементу электроподключения, исполненному электромонтером в соответствии с нормами IEC 60364-1.

Электрическое подключение данного аппарата должно отвечать следующему условию: $Z_{max} = 0,11 \text{ Ohm}$ (EN 61000-3-11:2000)

4. ИСПОЛЬЗОВАНИЕ

4.1 МОНТАЖ -ПУСК

Δ при подготовке устройства к использованию выключите его и отсоедините от розетки электросети!.

- Заполните резервуар (18) водой (рис. 2)

Δ ЗАПРЕЩАЕТСЯ ЗАЛИВАТЬ В ВОДЯНОЙ РЕЗЕРВУАР ЛЮБЫЕ МОЮЩИЕ СРЕДСТВА, ХИМИЧЕСКИЕ РЕАКТИВЫ!

- Заполните резервуар (17) моющим средством (рис.2)

Δ О данный прибор предназначен для использования с моющим средством, поставляемым или рекомендованным заводом- изготовителем.

- Использование других моющих средств и химреактивов может нанести ущерб безопасности прибора!

Δ Категорически запрещается использовать прибор без фильтра (41) (рис.8).

4.2 ТОЛЬКО ВСАСЫВАНИЕ

- Вставьте патрубок гибкого шланга (26) во всасывающий патрубок (12).
- Вставьте соответствующую принадлежность в рукоятку гибкого шланга (26) (рис.4).
- Подключите оборудование к подходящей розетке.
- Включите главный выключатель (2)
- Включите выключатель (3)

4.3 ТОЛЬКО ПАР

- Откройте предохранительное устройство (13) гнезда (11) (рис.14).
- Подсоедините гибкий шланг (29) к гнезду (11).
- Заблокируйте предохранительное устройство (13) гнезда (11).
- Вставьте соответствующую принадлежность в рукоятку гибкого шланга (29).
- Подключите оборудование к подходящей розетке.
- Включите главный выключатель (2)
- Включите выключатель (5) и дождитесь включения индикатора «готовность пара» (7)
- Чтобы включить образование пара, нажмите выключатель (30) на рукоятке гибкого шланга (29).

При первой подаче пара будет выходить конденсат, поэтому направьте струю в сторону или на ветошь.

- Выберите силу подачи пара при помощи ручки (8) на аппарате. Прибор (10) показывает уровень давления в сосуде.
- Выберите влажность пара (более сухой или более влажный) при помощи ручки (9) на аппарате.

ПРИМЕЧАНИЕ: чтобы отсоединить трубку (29) или (34), откройте предохранительное устройство (13) и нажмите кнопку (31) (рис.14).

4.4 ОДНОВРЕМЕННОЕ ВСАСЫВАНИЕ И ПАРОВАЯ ОЧИСТКА

- Откройте предохранительное устройство (13) гнезда (11)
- Подсоедините гибкий шланг (34) к гнезду (11).
- Заблокируйте предохранительное устройство (13) гнезда (11)
- Вставьте соответствующую принадлежность в рукоятку гибкого шланга (34).
- Подключите оборудование к подходящей

розетке.

- Включите главный выключатель (2).
- Чтобы включить всасывание, нажмите выключатель (35) на рукоятке гибкого шланга (34);
- Включите выключатель (5) и дождитесь включения индикатора «готовность пара» (7)
- Освободите предохранительное устройство, нажав кнопку (36) на рукоятке.
- Чтобы включить образование пара, нажмите выключатель (37) на рукоятке гибкого шланга (34).

При первой подаче пара будет выходить конденсат, поэтому направьте струю в сторону или на ветошь.

- Выберите силу подачи пара при помощи ручки (8) на аппарате. Прибор (10) показывает уровень давления в сосуде.
- Выберите влажность пара (более сухой или более влажный) при помощи ручки (9) на аппарате.
- Подавать пар и осуществлять всасывание можно **поочередно** или **одновременно**, нажимая выключатель (37) и (35).

ПРИМЕЧАНИЕ: чтобы отсоединить трубку (29) или (34), откройте предохранительное устройство (13) и нажмите кнопку (31) (рис.14).

4.5 ТОЛЬКО ПЕНА

32  Подсоедините оборудование к воздушному компрессору (не входит в комплект поставки), минимум **5 бар**.

33  Для образования пены необходимо использовать специальные моющие средства.

- Вставьте трубку для подключения сжатого воздуха (трубка не входит в комплект поставки) в фитинг (21).
- Отрегулируйте давление воздуха на значение **от 1 до 3 бар** с помощью ручки (23).
- Подсоедините гибкий шланг (38) к гнезду (14).
- Вставьте щетку (39) в рукоятку гибкого шланга (38)
- Подключите оборудование к подходящей розетке.
- Включите главный выключатель (2)

- Включите насос для подачи моющего средства при помощи выключателя (4).
- Для подачи пены нажмите рычаг щетки (39) .
- Распределите пену.
- Подождите 1 минуту, чтобы содержащееся в пене моющее средство начало действовать.
- Информация по всасыванию пены приведена в разделе 4.4 и в разделе 4.2.

ПРИМЕЧАНИЕ: прежде чем снять принадлежности, продуйте трубки, чтобы избежать разбрызгивания пены.

- Выключите выключатель насоса подачи пены (4)
- Нажмите рычаг щетки (39) .

4.6 ПОПОЛНЕНИЕ ВОДЯНОГО РЕЗЕРВУАРА БОЙЛЕРА ВОДОЙ

Водяной бак (26) бойлера снабжает бойлер водой с помощью электронного управления уровнем; так как он является внешним резервуаром, его можно пополнять в любое время.

- Когда уровень воды в водяном резервуаре бойлера снижается ниже допустимого уровня:
1. прибор подает прерывистые звуковые сигналы
 2. мигает контрольный индикатор (6) низкого уровня воды
 3. выход пара прекращается.

4.7 ПОСЛЕ ИСПОЛЬЗОВАНИЯ

- Каждый раз после окончания работы устанавливайте выключатели (5)(4)(3)(2) в положение OFF (ВЫКЛЮЧЕНО).
- Вытащите вилку из розетки.

4.8 ДЕМОНТАЖ БАРАБАНА ДЛЯ СБОРА МУСОРА

- Освободите зажимы (15) и удалите стбель (16) (рис.8).
- Очистите стбель.
- Соберите вал и затяните его крючками.

4.8.1 ОЧИСТКА ФИЛЬТРА

см. рис. (8)

△ При обслуживании машина должна быть отключена от электропитания.

- 1- Снять фильтр (41).
- 2- Встряхнуть фильтр (41).
- 3- Промыть фильтр (41).
- 4- Тщательно высушить фильтр (41) и установить его на место.

△ По окончании очистки фильтра, проверьте состояние его пригодности для следующего применения. В случае обнаружения повреждений или разрывов, следует произвести замену фильтра на оригинальный.

4.9 ВЫХЛОПНАЯ ТРУБА КОТЕЛЬНОЙ

Действуйте следующим образом:

- за несколько минут до окончания рабочей смены рабочей смены, выключите котел с помощью освещенную кнопку BOILER ON/OFF (5), продолжая пользоваться паровым пистолетом до тех пор пока манометр (10) не покажет давление от 0 до 1 BAR;
- Установите переключатели (5)(4)(3)(2) в положение положение OFF.
- Вытащите вилку из розетки.
- Медленно откройте сливной кран котла (42), слейте воду, содержащуюся в бойлере в подходящую емкость.



Опасность от кипящего пара.

ГАРАНТИЙНЫЕ УСЛОВИЯ

Данный прибор относится к высококачественным изделиям, изготовленным в соответствии с современной технологией из тщательно подобранных материалов. На него распространяется 12-месячная гарантия, которая начинается со дня поставки прибора. В случае необходимости гарантийного ремонта следует предъявить квитанцию или счет. Во время гарантийного периода все неисправности, при условии, что пользователь следовал инструкциям, изложенным в настоящем руководстве, которые могут возникнуть из-за дефектов материалов, будут устраняться авторизованным сервисным центром. Детали, считающиеся неисправными, будут либо заменяться, либо подвергаться ремонту по гарантии. Замененные детали остаются нашей собственностью. Замена или ремонт не увеличивают срок гарантийного периода; на детали распространяется гарантийный период, действующий для всего прибора. Мы не несем ответственности за повреждения или неисправности прибора или любого его компонента, если они вызваны ненадлежащим использованием или техническим обслуживанием прибора. Это условие распространяется и на случаи несоблюдения инструкций, изложенных в настоящем руководстве, и на случаи использования запасных частей и принадлежностей, не входящих в нашу программу. Гарантии будут аннулированы при попытках вскрытия прибора неуполномоченными лицами. Гарантия не распространяется на изнашиваемые детали, износ которых является естественным результатом использования прибора (как например, распылители и наконечники, прокладки, подвижные части). ВСЕ РАСХОДЫ, ПОНЕСЕННЫЕ ИЗ-ЗА НЕАВТОРИЗОВАННЫХ ИЛИ НЕПОДТВЕРЖДЕННЫХ ПРЕТЕНЗИЙ ВО ВРЕМЯ ДЕЙСТВИЯ ГАРАНТИЙНОГО ПЕРИОДА, БУДУТ ОПЛАЧИВАТЬСЯ КЛИЕНТОМ.

УТИЛИЗАЦИЯ

 Закон (в соответствии с директивой ЕС 2012/19/EU по отходам электрического и электронного оборудования и национальных законов государств-членов ЕС, которые разработали эту директиву) запрещает владельцу электрического или электронного прибора уничтожение этого продукта или его электрических/электронных частей в качестве твердых городских бытовых отходов и обязывает его сдавать эти отходы в специализированные центры. Можно сдать продукт непосредственно дистрибьютору взамен нового эквивалентного продукта. Выброс продукта в окружающую среду может нанести серьезный ущерб самой среде и здоровью человека.

На рисунке изображен контейнер для муниципальных отходов; строго запрещается выбрасывать аппарат в эти контейнеры. Несоблюдение руководящей директивы 2012/19/EU и исполнительных декретов различных стран Сообщества подлежит административному наказанию.

ТЕХНИЧЕСКОЕ ОБСЛУЖИВАНИЕ

ТАБЛИЦА ПЛАНОВОГО ТЕХОБСЛУЖИВАНИЯ

ОПЕРАЦИЯ	ЧАСТЬ МАШИНЫ	ПЕРИОДИЧНОСТЬ	ОРГАНИЗАЦИЯ-ИСПОЛНИТЕЛЬ
Резервуар для грязи.	После проведения каждой чистки опорожнять резервуар для грязи.	При каждом использовании	Пользователь
Опорожнение котла	Снимите головку, откройте кран (42) , расположенный под головкой оборудования.	При каждом использовании	Пользователь
Очистка котла	Демонтаж, промывка бойлера и датчика уровня согласно сервисному руководству	Каждые 6 месяцев (или чаще в случае воды с высоким содержанием известняка)	Авторизованный сервисный центр
Форсунка пара	Очистить посредством иглы из комплекта поставки форсунку, расположенную внутри выходного потока (11)	Раз в неделю	Пользователь
Моющийся фильтр	Демонтируйте фильтр, промойте его изнутри наружу проточной водой и оставьте просохнуть, затем установите фильтр на место	При каждом использовании	Пользователь
Дополнительные принадлежности	Проверьте, чтобы труба flex и удлиняющие дополнительные принадлежности не были засорены влажной грязью, что приводит к ухудшению эксплуатационных характеристик агрегата: Внимание! Не мойте и не погружайте трубу flex в воду или другие жидкости. Тщательно очистите трубу flex, опорожните бак, соедините удлиняющую принадлежность и разбрызгиватель, после чего пропустите литр мягкой воды через трубу flex (вода должна дойти до бака).	Раз в неделю	Пользователь
	- Регулярно проверяйте износ уплотнений и при необходимости замените их.	Раз в месяц	Пользователь

ДИАГНОСТИКА

СИГНАЛ (СВЕТОДИОД/ ЗУММЕР)	Значение	Решение
отрывистый гудок	Во внешнем резервуаре закончилась вода	Долейте воду в резервуар
непрерывный гудок	Вода не заполняется	Выключите и вновь включите, стравите давление из котла, вставьте синие трубки в резервуар, убедившись в погружении. Если проблема не пропадает, обращайтесь в уполномоченный центр технической поддержки
4 гудка / пауза 4 с	Отсутствует запрос на заполнение воды	Выключите и вновь включите. Выполните очистку котла. (см. 4.9) Если проблема не пропадает, обращайтесь в уполномоченный центр технической поддержки
2 гудка только один раз	Включение режима ожидания из-за 30 min простоя при включенном выключателе котла (ВКЛ)	Включите подачу пара



1. الوصف والتركيب

- الشكل 1
متر ساعة (1)
- (2) مفتاح On/Off (تشغيل/إيقاف) عام
- (3) مفاتيح الشفط
- (4) مفتاح مضخة حقن الرغوة
- (5) مفتاح On/Off (تشغيل/إيقاف) الغلاية
- (6) مؤشر نقص المياه
- (7) مؤشر البخار الجاهز
- (8) مقبض ضبط البخار
- (9) مقبض ضبط الماء
- (10) مقياس ضغط البخار
- (22) مقياس ضغط الهواء المضغوط (فقط الرغوة)
- (23) مقبض الهواء المضغوط (فقط الرغوة)

الشكل 2

- (15) خطافات غلق الرأس/الحاوية
- (16) الحاوية
- (17) غطاء خزان المنظفات
- (18) غطاء خزان المياه
- (19) مؤشر لمستوى خزان المياه
- (20) مؤشر مستوى خزان المنظفات
- (21) وصلة الهواء المضغوط (فقط الرغوة)
- (42) صنبور وأنبوب تفريغ سخان المياه
- (43) عجلات محورية مع فرامل
- (45) الكابلات الكهربائية

الشكل 3

- (11) مأخذ مخرج البخار
- (12) فتحة الشفط
- (13) نظام غلق الأمان للأنبوب المرن
- (14) وصلة ربط الأنبوب (الرغوة)
- (44) مقياس sprayer

Fig.4 فقط الشفط

- (24) لوحة بلاستيكية
- (25) ذراع مستوي
- (26) أنبوب مرن (الشفط)

الشكل 5

- فقط البخار
- (27) ذراع ضخ مباشر
- (28) بخاخ رذاذي مائل

- (29) أنبوب مرن (البخار)
- (30) مفتاح البخار على المقبض
- (31) زر إعادة تشغيل للأنبوب المرن

الشكل 6

- البحر المشفوط
- (32) فوهة صغيرة (البخار/الشفط)
- (33) محول /بخاخ رذاذي مائل
- (34) أنبوب مرن (البخار/الشفط)
- (35) زر الشفط (مسدس)
- (36) مثبت أمان إصدار البخار
- (37) ذراع البخار

شكل 7 فقط الرغوة

- (38) الأنبوب المرن (رغوة)
- (39) فرشاة إصدار الرغوة

الشكل 8

- (41) المرشح

2. الاستخدام المنصوص عليه

- الجهاز مخصص للاستخدام المهني.
- يمكن أن يُستخدم كمكنسة كهربائية للسوائل ومكنسة كهربائية جافة.
- إن استخدام الجهاز للتعامل مع الغبار الناعم جدا (بحجم يقل عن 0.3 ميكرون) يتطلب استخدام مرشحات محددة تُورد كملحقات اختيارية (Hepa).

2.1 البيانات الفنية

(انظر لوحة البيانات الفنية)

3. السلامة

⚠ تحذيرات هامة

- 4 ⚠ تنبيه: تم تصميم هذا الجهاز ليتم استخدامه مع المنظف الوارد أو الموصوف من قبل الشركة المصنعة، مثل الشامبو المنظف المحايد المكون من المؤثرات السطحية الأنيونية القابلة للتحلل. قد يؤدي استخدام المنظفات أو المواد الكيميائية الأخرى إلى الإضرار بسلامة الجهاز.
- 1° ⚠ تنبيه: يمكن أن تكون قاذفات الضغط العالي خطيرة إذا ما استخدمت بشكل غير صحيح. يجب عدم توجيه القاذف نحو الأشخاص أو المعدات الموجودة تحت جهد كهربائي أو نحو الجهاز نفسه.
- 05 ⚠ تنبيه: لا تستخدم الجهاز بالقرب من الأشخاص، إلا إذا كانوا يرتدون ملابس واقية.
- 23 ⚠ تنبيه: لا تقم بتوجيه القاذف باتجاه نفسك أو الأشخاص الآخرين لتنظيف الملابس أو الأحذية.
- 21 ⚠ تنبيه: خطر الانفجار. لا ترش سوائل قابلة للاشتعال.

- 12 **⚠** لا تستخدم الجهاز لتنظيف المعدات الكهربائية البخار أو مقابس التيار الكهربائي.
- 13 **⚠** لا تعمل بأيدي وأرجل مبللة عندما يكون الجهاز متصلاً.
- 14 **⚠** لا تعمر الجهاز في أي سائل.
- 15 **⚠** لا تنظف الجهاز بالبخار.
- 17 **⚠** قبل توصيل الجهاز، تأكد من أن بيانات اللوحة تتوافق مع البيانات الخاصة بالشبكة الكهربائية وأن المقبس محمي بمفتاح حراري مغناطيسي تفاضلي "مفتاح أمان" مع حساسية تدخل أقل من 0.03 أمبير – 30 مللي سيمنز.
- 18 **⚠** تأكد من أن مقبس التيار يتوافق مع قابس الجهاز.
- 19 **⚠** لا تستخدم الجهاز في حالة انخفاض درجة الحرارة البيئية عن 0 درجة مئوية، إذا كان مزوداً بكابل من PVC (HVV-F).
- 20 **⚠** لا يمكن استبدال الكابل الكهربائي إلا بمركز خدمة معتمد.
- 21 **⚠** لا تشطف مواد قابلة للاشتعال (مثل رماد المدخنة والسخام) أو متفجرة أو سامة أو خطيرة على الصحة.
- 22 **⚠** لا تستخدم الجهاز لشطف الماء من حاويات، أحواض غسيل، أحواض مياه، الخ.
- 23 **⚠** قم بإطفاء الجهاز فوراً في حالة تسرب ماء أو رغوة.
- 24 **⚠** لا تضع فتحة السحب بالقرب من الأجزاء الحساسة من الجسم مثل العينين والقدم والأذنين.
- 25 **⚠** لا تلمس البخار المقذوف باليدين عن قرب.
- 26 **⚠** لا تمنع خروج البخار المقذوف.
- 27 **⚠** لا توجه البخار المقذوف على الأشخاص أو الحيوانات.
- 28 **⚠** أثناء الاستخدام لا تغط الجهاز، فإنه قد يسخن.
- 29 **⚠** إذا أعرت الجهاز لأشخاص آخرين، فإنه من الضروري تسليم كتيب التعليمات لهم.
- 30 **⚠** لا يجب أن يستخدم الجهاز من قبل الأطفال أو الأشخاص ذوي القدرات البدنية أو الحسية أو العقلية المحدودة أو الذين تنقصهم الخبرة والمعرفة حتى يتم تدريبهم على استخدام الجهاز بشكل ملائم.
- 31 **⚠** لا يجب أن يعذب الأطفال بالمنج، حتى في حال مراقبتهم.
- 32 **⚠** قم بتوصيل الجهاز بأحد ضواغط الهواء (لا يأتي مع الجهاز) بحد أدنى 5 بار.
- 33 **⚠** وظيفة الرغوة "Foam": لإنتاج الرغوة لا غنى عن استخدام بعض المنظفات النوعية.
- 34 **⚠** قم بتنفيذ دائماً اختبار على جزء غير مرئي من المادة.

التوصيل بالشبكة الكهربائية :

- 01 **⚠** يمكن أن تشكل المكونات المستخدمة في العبوة (مثل الأكياس البلاستيكية) مخاطر محتملة، احفظها بعيداً عن متناول الأطفال والحيوانات.
- 02 **⚠** قد يشكل أي استخدام آخر غير ذلك المشار إليه في هذا الدليل خطراً وعليه يجب تجنبه.
- 03 **⚠** لا تتحمل الشركة المصنعة أية مسؤولية عن أية أضرار قد تلحق بالأشخاص أو الحيوانات أو الممتلكات في حالة عدم الالتزام بهذه التعليمات أو عند استخدام الجهاز بطريقة غير معقولة.
- 04 **⚠** لا تقم بتوصيل الجهاز إلا إذا توافقت جهد التيار الكهربائي مع الجهد الموضح في لوحة المواصفات وإذا كان مقبس التغذية موزناً.
- 05 **⚠** لا تمسك أبداً بقباس سلك التيار الكهربائي ويدك ميللتان.
- 06 **⚠** لا تخرج القاباس من المقبس عن طريق شد الكابل.
- 07 **⚠** لا تاجر الجهاز بواسطة كابل التغذية الكهربائية.
- 08 **⚠** أفضل سلك التغذية تماماً قبل الاستخدام.
- 09 **⚠** لا ينصح باستخدام وصلات الإطالة الكهربائية؛ إذا كان الاستخدام ضرورياً، استخدم وصلات الإطالة التي تحمل علامة اعتماد السلامة ويجب أن تكون موزنة. يبلغ أقل مقطع لكابل الإطالة 2,5مم².
- 10 **⚠** قم دائماً بفصل القاباس من مقبس التيار قبل تنفيذ أية تدخلات على الجهاز أو عندما يكون الجهاز غير مخزن أو في متناول الأطفال أو الأشخاص غير الواعين بسلوكهم.
- 11 **⚠** تحقق بدقة من عدم تلف الكابل أو القاباس أو أجزاء الجهاز، وفي هذه الحالة، لا تستخدم الجهاز أبداً، ولكن اتصل بخدمة الدعم الفني لإصلاحه.
- لا تقم بتوصيل الجهاز إلا بتوصيل كهربائي مركب بواسطة فني تركيب مؤهل وفقاً للمعيار IEC 60364-1.
- هذه الماكينة خاضعة للتوصيل تحت شرط: $Z_{max} = 0,11$ Ohm (EN 61000-3-11:2000)

التجفيف	أوساخ كثيفة	أوساخ عادية	مدخ تسال لودج 34 △ قم بتنفيذ دائماً اختبار على جزء غير مرئي من المادة.
المكنسة الكهربائية	الرغوة/البخار	الرغوة	الجزء الداخلي من السيارة: المقاعد
المكنسة الكهربائية	الرغوة/البخار	المكنسة الكهربائية	الجزء الداخلي من السيارة: المشايات/الموكيت
المكنسة الكهربائية	البخار	البخار	الجزء الداخلي من السيارة: بطانات السقف/الزجاج
قطعة قماش	المكنسة الكهربائية/الهواء المضغوط	المكنسة الكهربائية	الجزء الداخلي من السيارة: لوحة العدادات
قطعة قماش	الرغوة/البخار	الرغوة/البخار	جنوط السيارة
المكنسة الكهربائية	الرغوة/البخار	الرغوة	المشايات والموكيت بوجه عام
المكنسة الكهربائية	الرغوة/البخار	الرغوة	الخدمات الصحية والأرضيات والحوائط
المكنسة الكهربائية	الرغوة	الرغوة	الباركيه
المكنسة الكهربائية	الرغوة/البخار	الرغوة	الأسطح من الفولاذ القابل للصدأ

4. الاستخدام

4.2 فقط الشفط

- أدخل فوهة الأنبوب المرن (26) في فتحة الشفط (12) .
- أدخل في مقبض الأنبوب المرن (26) الملحق التشغيلي الأكثر مناسبة لذلك (الشكل 4).
- قم بتوصيل الجهاز بمقبس تيار كهربائي مناسب.
- قم بتفعيل قاطع التيار العمومي (2)
- قم بتفعيل قاطع التيار (3)
- على الجراكن (شكل 11).
- أثناء التحضير أطفئ الجهاز واسحب القابس!
- املا الجركن (18) بماء من الصنبور (شكل 2).
- لا تضيف أي نوع من المنظفات أو المواد الكيميائية على الماء الخزان.
- املا الجركن (17) بماء من الصنبور (شكل 2).

4.3 فقط بالبخار

- افتح أداة تأمين (13) المقبس (11) (الشكل 14).
- قم بتوصيل الأنبوب المرن (29) في المقبس (11).
- احجز أداة تأمين (13) المقبس (11).
- أدخل في مقبض الأنبوب المرن (29) الملحق التشغيلي الأكثر مناسبة لذلك.
- قم بتوصيل الجهاز بمقبس تيار كهربائي مناسب.
- قم بتفعيل قاطع التيار العمومي (2)
- قم بتفعيل قاطع التيار (5) ثم انتظر إشعال مؤشر "البخار جاهز" (7)
- لتفعيل تكوّن البخار اضغط على القاطع (30) الموجود على مقبض الأنبوب المرن (29).

4.5 فقط الرغوة

سيكون الإصدار الأول للبخار مصحوبًا بماء التكثيف؛ قم بتوجيه فوهة الرش جانبًا أو على أحد قطع القماش.

- اختر مستوى كثافة البخار عن طريق المقبض (8) الموجود على الجهاز. تشير الأداة (10) إلى مستوى الضغط داخل الغلاية.
- اختر مستوى رطوبة البخار، أكثر جفافًا أو أكثر رطوبة، عن طريق المقبض (9) الموجود على الجهاز.

ملاحظة: لفصل الأنبوب (29) أو (34)، (الشكل 14) افتح أداة التأمين (13) ثم اضغط على الزر (31).

32 △ قم بتوصيل الجهاز بأحد ضواغط الهواء (لا تأتي مع الجهاز) بحد أدنى 5 بار.

33 △ لإنتاج الرغوة لا غنى عن استخدام بعض المنظفات المحددة.

- أدخل أنبوب توصيل الهواء المضغوط (الأنبوب لا يأتي مع الجهاز) في كوع التوصيل (21).
- اضبط مستوى ضغط الهواء من 1 إلى 3 بار عن طريق المقبض (23).

• قم بتوصيل الأنبوب المرن (38) في المقبض (14).

• أدخل في مقبض الأنبوب المرن (38) الفرشاة (39)

• قم بتوصيل الجهاز بمقبس تيار كهربائي مناسب.

• قم بتفعيل قاطع التيار العمومي (2)

• قم بتفعيل مضخة حقن المنظف مع قاطع التيار (4).

• لخروج الرغوة، اضغط على ذراع الفرشاة (39).

• قم بتوزيع الرغوة.

• انتظر لمدة 1 دقيقة، بحيث يتفاعل منظف الرغوة.

• لشطف الرغوة انظر الفصل 4.4 أو الفصل 4.2.

ملاحظة: قبل فك الملحقات التشغيلية، قم بتنظيف الأنابيب لتحاكي التعرض لرشات الرغوة.

• أطفئ قاطع تيار مضخة حقن الرغوة (4)

• اضغط على ذراع الفرشاة (39).

4.6 إضافة الماء إلى الغلاية

خزان الغلاية (18) يغذي الغلاية بمستوى إلكتروني؛ نظراً لأنه خزان خارجي، فإنه من الممكن تزويده في أي وقت.

عندما ينتهي الماء في خزان غلاية الجهاز:

1. تُصدر إشارة صوتية متقطعة (بيب)

2. مصباح التنبيه الخاص بمستوى الماء (6) يومض

3. يتوقف خروج البخار

لتنفيذ الإضافة، اعمل على النحو التالي:

• أفضل قاطع التسخين (5)

• أفضل قاطع التيار العمومي (2)

• أخرج الكابل من المقبس

• املا خزان الماء الخاص بالغلاية (18)

4.7 إطفاء الجهاز

• أحضر القواطع (5)(4)(3)(2) إلى الوضع OFF.

• أخرج القابس من المقبس.

4.4 الشطف والتنظيف المتزامن بالبخار

• افتح أداة التأمين (13) المقبض (11).

• قم بتوصيل الأنبوب المرن (34) في المقبض (11).

• احجز أداة تأمين (13) المقبض (11)

• أدخل في مقبض الأنبوب المرن (34) الملحق التشغيلي الأكثر مناسبةً لذلك.

• قم بتوصيل الجهاز بمقبس تيار كهربائي مناسب.

• قم بتفعيل قاطع التيار العمومي (2).

• اضغط على قاطع التيار (35) على مقبض الأنبوب المرن

(34) لتفعيل الشطف؛

• قم بتفعيل قاطع التيار (5) ثم انتظر إشعال مؤشر "البخار جاهز" (7)

• انزع أداة التأمين بالضغط على الزر (36) الموجود على المقبض.

• لتفعيل تكوّن البخار اضغط على القاطع (37) الموجود على مقبض الأنبوب المرن (34).

سيكون الإصدار الأول للبخار مصحوبًا بماء التكثيف؛ قم بتوجيه فوهة الرش جانبًا أو على أحد قطع القماش.

• اختر مسبقاً مستوى كثافة البخار عن طريق المقبض (8) الموجود على الجهاز. تشير الأداة (10) إلى مستوى الضغط داخل الغلاية.

• اختر مستوى رطوبة البخار، أكثر جفافاً أو أكثر رطوبة، عن طريق المقبض (9) الموجود على الجهاز.

• يمكنك توريد البخار أو الشطف بالتناوب أو في نفس الوقت، بالضغط على قاطع التيار (37) و (35).

ملاحظة: لفصل الأنبوب (29) أو (34)، (الشكل 14) افتح أداة التأمين (13) ثم اضغط على الزر (31).

4.8 إزالة أسطوانة التجميع
- حرر الخطافات (15) وقم بإزالة البرميل (16) (الشكل 8).

- نظف البرميل.
- أعد تجميع الإطار وشد الخطافات.

4.8.1 تنظيف فلتر

- مرشح قابل للغسل
- ترك غسل الداخل إلى الخارج مع المياه الجارية ،
والجافة ثم
إعادة تجميع.

4.9 تفريغ سخان مياه

قم بالخطوات التالية:

- قبل بضع دقائق من انتهاء نوبة العمل، قم بإطفاء سخان المياه عن طريق زر الانضغاط المضني الخاص بإشعال سخان المياه (5)، مع الاستمرار في استخدام سدس ضغط البخار حتى يشير مقياس الضغط (10) إلى أن مستوى الضغط بين 0 إلى 1 بار؛
- أحضر القواطع (5)(4)(3)(2) إلى الوضع OFF.
- أخرج القابض من المقياس.
- افتح صنبور تفريغ سخان المياه (42) ببضع الشكل 8، ثم اجعل الماء الموجود في السخان ينزل في وعاء مناسب.

 خطر التعرض للبخار الساخن للغاية.

شروط الضمان

لقد خضعت جميع أجهزةنا لاختبارات التشغيل الدقيقة ومغطاة بضمان ضد عيوب التصنيع وفقاً للمواصفة السارية (12 شهراً على الأقل). يبدأ سريان الضمان اعتباراً من تاريخ الشراء في حالة إصلاح الجهاز أو الملحقات أثناء فترة الضمان، يجب إرفاق نسخة من الإصال. خلال فترة الضمان، سيقوم مركز الخدمة الخاص بنا بإصلاح كل تلك الأعطال التي، على الرغم من الاستخدام الصحيح من قبل المستخدم وفقاً لـ دليل التعليمات الخاص بنا فإنها يمكن أن تُعزى إلى عيب في المواد. يتم تنفيذ الضمان عن طريق استبدال أو إصلاح تلك الأجزاء التي نرى وفقاً لتقديرنا أنها معيبة. تبقى الأجزاء المستبدلة ملكية خاصة لنا. لا يؤدي إصلاح أو استبدال الأجزاء المعيبة إلى تمديد مدة ضمان الجهاز؛ بالنسبة للأجزاء المستبدلة تسري مدة الضمان الخاصة بالجهاز. لا نستجيب إلى الأضرار أو العيوب التي تلحق بالجهاز، أو بأجزائه، بسبب الاستخدام الخاطئ أو الصيانة الخاطئة للجهاز. يسري نفس الأمر على عدم الامتثال للقواعد الواردة في دليل التعليمات الخاص بنا أو على استخدام أجزاء أو ملحقات لا تندرج تحت برنامجنا. أي تدخل من قبل عمالة غير معتمدة منا سيؤدي إلى إلغاء جميع حقوق الضمان. لا يغطي الضمان الأجزاء القابلة للاستهلاك، والتي يكون تاكلها نتيجة طبيعية لاستخدام الجهاز.

تنبيه! لا يغطي الضمان العيوب مثل الفوهات المسدودة، والألات المتوقفة بسبب الترسبات الجيرية المتبقية والملحقات التالفة (مثل الأبواب المثني) و/أو الألات التي لا تحتوي على عيوب.

سيتم خصم كافة التكاليف الناشئة في حالة الشكاوى غير المعتمدة أو غير المعترف بها في فترة الضمان.

التخلص



بصفتك مالكاً لجهاز كهربائي أو إلكتروني، فإن القانون (وفقاً للتوجيه 2012/19/EU بشأن نفايات الأجهزة الكهربائية والإلكترونية والتشريعات الوطنية للدول الأعضاء في الاتحاد الأوروبي التي نفذت هذا التوجيه) يحظر التخلص من هذا المنتج أو ملحقاته الكهربائية/الإلكترونية مثل النفايات الصلبة الحضرية ويفرض عليك على العكس التخلص منها في مراكز التجميع المخصصة لذلك. من الممكن التخلص من المنتج مباشرة من الموزع من خلال شراء منتج جديد، يعادل المنتج المطلوب التخلص منه. قد يؤدي ترك المنتج في البيئة إلى إلحاق أضرار جسيمة بالبيئة وصحة الإنسان. يمثل الرمز الوارد في الشكل صندوق النفايات الحضرية ويُمنع تماماً إلقاء الجهاز في هذه الصناديق. يمكن المعالجة إدارياً على عدم الامتثال لإرشادات التوجيه 2012/19/EU والقرارات المنفذة له بمختلف دول الاتحاد الأوروبي.

الصيانة

جدول الصيانة الروتينية

المكلف بها	الدورية	القطعة بالماكينة	العملية
المستخدم	عند كل استخدام	أفرغ وعاء الأوساخ بعد كل نظافة.	وعاء التجميع
المستخدم	عند كل استخدام	قم بإزالة الرأس، وافتح المقبض ((42) الموجود تحت رأس الجهاز.	قم بتفريغ سخان المياه
مركز الدعم الفني المعتمد	كل 6 أشهر (أو بشكل أكثر تكراراً في حالة المياه المحتوية على ترسبات كلسمية عالية)	يتم تفكيك وتنظيف الغلاية وحساس المستوى عن طريق الرجوع إلى دليل الخدمة	نظافة الغلاية
المستخدم	مرة في الأسبوع	قم بتنظيف الفوهة بالإبرة الواردة والموجودة داخل مقبس المخرج (11)	فوهة البخار
المستخدم	عند كل استخدام	قم بفكه و غسله من الداخل إلى الخارج بمياه جارئة، اتركه يجف قبل إعادة التجميع	مرشح قابل للغسيل
المستخدم	مرة في الأسبوع	- تأكد من عدم انسداد الأنابيب المرنة ووصلات الإطالة المركبة كملحقات بواسطة الأوساخ الرطبة والتي تقلل من معدلات أداء الجهاز. - تنبيه! لا تغسل الأنابيب المرنة في الماء وفي سوائل أخرى ولا تغمره فيهما. لتنظيف الأنابيب المرنة بدقة، قم بإفراغ الخزان، وصل ملحق الإطالة والرشاش و قم بتمرير لتر من المياه العذبة في الأنابيب المرنة حتى تصل إلى الخزان.	الملحقات
المستخدم	مرة في الشهر	- قم بفحص دوري لحالة تآكل حلقات الحشو واستبدالها إذا لزم الأمر.	

التشخيص

الحل	المعنى	الإشارة (لمبة تنبيه/ صفارة تنبيه)
أعد ملء الخزان بالمياه	انتهاء مياه الخزان الخارجي	صفارة متقطعة
أطفئ الجهاز ثم أعد تشغيله قم بتفريغ ضغط سخان المياه، أدخل الأنابيب الزرقاء في الخزان مع التحقق من وجود الشفط. إذا استمرت ذلك توجه إلى مركز الصيانة والخدمة المعتمدة	لا يوجد تحميل للمياه	صفارة ثابتة
أطفئ الجهاز ثم أعد تشغيله. نظف الغلاية. (انظر 4.9) إذا استمرت ذلك توجه إلى مركز الصيانة والخدمة المعتمدة	لا يوجد طلب بتحميل المياه	4 صفارات / توقف مؤقت 4 ثوان
سكب البخار	وضعية الاستعداد "stand-by" بعد (30) دقيقة ٣٠ من الاستخدام وقاطع تيار السخان موقد (ON)	صفارتين بمعدل صفارة كل مرة



Fig.1







- (1) Urenteller
- (2)  ON/OFF hoofdschakelaar
- (3)  Zuigschakelaar
- (4)  Schuiminjectiepompschakelaar
- (5)  ON/OFF ketelschakelaar
- (6)  Indicatielampje 'geen water'
- (7)  Indicatielampje 'stoom gereed'
- (8) Regelknop stoom
- (9) Regelknop water
- (10) Stoomdruk manometer
- (22) **Perslucht manometer (alleen schuim)**
- (23) **Persluchtknop (alleen schuim)**

Fig.2

- (15) Haken voor sluiten kop/vat
- (16) Verzamelingstrommel
- (17) Afwasmiddel busdop
- (18) Watertankdop
- (19) Waterniveau-indicator
- (20) Niveau-indicator wasmiddelreservoir
- (21) **Persluchtaansluiting (alleen schuim)**
- (42) **Kraan en afvoerslang van de ketel**
- (43) **Zwenkwielen met rem**
- (45) **Elektrische kabel**

Fig.3

- (11) Aansluiting stoomuitlaat
- (12) Zuigmondstuk
- (13) Veiligheidsvergrendeling van de flexibele slang
- (14) Slangkoppeling (schuim)
- (44) Sprayer stopcontact

Fig.4

- Alleen zuigen**
- (24) Kunststof borsteltje
- (25) Platte lans
- (26) Flexibele slang (zuigen)

Fig.5

- Alleen stoom**
- (27) Rechte lans
- (28) Schuine sproeier
- (29) Flexibele slang (stoom)
- (30) Stoomschakelaar op het handvat

- (31) Ontgrendelingstoets van de flexibele slang

Fig.6

- Opgezogen stoom**
- (32) Klein mondstuk (stoom/zuigen)
- (33) Schuine adapter/sproeier
- (34) Flexibele slang (stoom/zuigen)
- (35) Zuigtoets (pistool)
- (36) Veiligheidsstop stoomafgifte
- (37) Stoomhendel

Fig.7

- alleen schuim**
- (38) Flexibele slang (schuim)
- (39) Schuimborstel

Fig.8

- (41) **Filter**

2. GEBRUIK





- De machine is bedoeld voor professioneel gebruik
- De machine is bedoeld om te gebruiken voor als droog- en natzuiger
- Indien de toepassing wordt gebruikt voor specifiek fijn stof (kleiner dan 0,3 µm), moeten speciale filters worden aangewend (hepa) – zie opties.

2.1 TECHNISCHE GEGEVENS

- **Zie het gegevensplaatje op machine**

3. VEILIGHEID

ALGEMENE WAARSCHUWINGEN:

-  04 Verbind de machine alleen met het stopcontact, wanneer de stroomsoort overeenstemt met deze op het naamplaatje van de machine (220 V) en als het stopcontact is uitgerust met een aarding.
-  1° - Hogedruk stralen kunnen gevaarlijk zijn als deze oneigenlijk worden gebruikt. De straal mag niet op personen, onder spanning staande elektrische apparaten of de machine zelf worden gericht.
-  05 - Het apparaat mag niet in de buurt van personen gebruikt worden, tenzij zij beschermende kleding dragen.
-  23 LET OP: Men mag de straal niet op zichzelf of

op andere personen richten om de kleding of de schoenen te reinigen.

- △21 LET OP: Ontploffingsgevaar. Voorkom het sproeien met ontvlambare vloeistoffen.
- △24 LET OP: Men mag het apparaat niet door kinderen of door personen die er geen verstand van hebben laten gebruiken.
- △22 LET OP: Maak uitsluitend gebruik van originele reserveonderdelen van de producent of die door de fabrikant goedgekeurd zijn om de veiligheid van de machine te kunnen garanderen.
- △16a Onderhoud en herstellingen mogen enkel door een bevoegde hersteldienst worden uitgevoerd. Defecte onderdelen mogen enkel vervangen worden door originele wisselstukken.
- △24-XX LET OP: Het water dat door de antireflux systemen gelopen is, is niet langer drinkbaar.
- △03 LET OP: Het apparaat mag niet gebruikt worden als het elektrische snoer of vitale onderdelen van het apparaat, zoals veiligheidssystemen, hogedrukslang, pistool enz. beschadigd zijn.
- XY △ LET OP: Het gebruik van een niet juiste verlengkabel is gevaarlijk.
- △ 2°a. Als er een verlengsnoer wordt gebruikt, moet deze geschikt zijn voor buitengebruik en de verbinding moet droog zijn en van de grond af worden gehouden.
- △ 2°b. Het is aanbevolen dat deze verbinding tot stand wordt gebracht met behulp van een snoerhaspel die ervoor zorgt dat de aansluiting ten minste 60 mm van de grond af blijft.
- 11△LET OP: Het apparaat moet helemaal uitgezet worden (hoofdschakelaar op (0) OFF) telkens als het apparaat onbeheerd achtergelaten wordt.
- △6°. Deze slang bevat elektrische aansluitingen: gebruik de slang niet om water te verzamelen en dompel de slang niet onder in water om deze te reinigen.

BELANGRIJKE WAARSCHUWINGEN:

- △01 Verpakkingsonderdelen kunnen gevaarlijk zijn, hou deze buiten het bereik van kinderen.
- △02 Het gebruik van deze machine buiten de aanwijzingen in deze handleiding, kunnen gevaarlijk zijn en moeten vermeden worden.
- △03 De fabrikant kan niet aansprakelijk zijn door misbruik/schade veroorzaakt door personen, dieren of veroorzaakt of eigenschappen door misbruik, of gebruik, die niet in overstemming zijn met de handleiding.

- △05 Trek nooit aan de stroomkabel, maar neem steeds bij het stekkerkop.
- △06 Trek de machine nooit in beweging door aan de stroomkabel te trekken.
- △07 De stroomkabel steeds volledig ontwinden bij gebruik
- △08 Vermijd het gebruik van verlengkabels en indien u er gebruik van maakt, zorg dan steeds dat de verlengkabel voldoende beveiligd is door een aarding en een minimale dikte heeft van 2,5 mm².
- △09 Voer nooit geen onderhoudswerken uit aan de machine, zonder het verwijderen van de stroomkabel uit het stopcontact.
- △10 Bekijk geregeld de stroomkabel en machine na op schade. Vanaf dat u schade vaststelt, uw Lavor service centrum contacteren.
- △11 **Gebruik de machine nooit voor de reiniging met stoom van elektrische toestellen of stopcontacten.**
- △12 Eens de machine verbonden met stopcontact, droog meteen natte handen of voeten.
- △13 Dompel de machine niet onder in vloeistoffen.
- △14 Reinig de machine niet met stoom.
- △15 Service en onderhoud moeten gebeuren via een erken Lavor service centrum.
- △16 Vooraleer de machine aan te schakelen, wees er zeker van dat de gegevens op het naamplaatje overeenstemmen met deze van het gebruikte lichtnet en dat het stopcontact is beveiligd door een differentiaal veiligheidsonderbreker met uitschakel gevoeligheid beneden 0,03A – 30 ms.
- △17 Verzeker er u van dat de gebruikte stopcontacten correct zijn.
- △18 Gebruik de machine nooit bij temperaturen beneden 0°C als ze is uitgerust met PVC (H VV-F) kabel.
- △19 De elektrische kabel kan enkel door een erkend Lavor servicecentrum worden vervangen.
- △20 Zuig nooit explosieve, toxische en ontvlambare gevaarlijke stoffen op, die uw gezondheid kunnen schaden.
- △21 Plaats de zuigmondopening nooit dicht bij gevoelige lichaamsdelen, zoals ogen, mond en oren.
- △22 Belemmer nooit de stoomuitgang.
- △23 Richt de stoomslang nooit op mensen of dieren.
- △24 Tijdens gebruik kan de machine oververhit geraken als ze word toegedekt.
- △25 De handleiding overhandigen aan de gebruiker, bij het uitlenen van de machine.
- △26 De machine is niet geschikt voor kinderen

TABEL VOOR GEBRUIK

34 ⚠️ Altijd testen op een verborgen gebied van het materiaal.

	Normale vuil	Intens vuil	drogen
auto-interieur: stoelen	schuim	schuim/stoom	stofzuigen
auto-interieur: vloer matten/tapijt	stofzuigen	schuim/stoom	stofzuigen
auto-interieur: voering/dakvensters	stoom	stoom	stofzuigen
auto-interieur: dashboard	stofzuigen	stofzuigen/gecomprimeerde	doek
auto velgen	schuim/stoom	schuim/stoom	doek
tapijten en tapijten in het algemeen	schuim	schuim /stoom	stofzuigen
badkamers, vloeren, bekleding	schuim	schuim/stoom	stofzuigen
parket	schuim	schuim	stofzuigen
RVS oppervlakken	schuim	schuim/stoom	stofzuigen

of personen met beperkte psychische, mentale of zintuiglijke beperkingen, of bij gebrek aan ervaring, uitgezonderd als er supervisie aanwezig is.

⚠️ 27 Kinderen moeten steeds erop gewezen worden, niet te spelen in de buurt van de machine.

STROOMAANSLUITING

Het apparaat mag uitsluitend aan een elektrische aansluiting aangesloten worden die werd uitgevoerd door een electricien conform IEC 60364-1.

Deze toestel is onderworpen aan een elektrische verbinding op basis van een respect van het impedantie $Z_{max} = 0,11 \text{ Ohm}$ (EN 61000-3-11:2000)

4. OPSTARTEN**4.1 INBEDRIJFSTELLING**

⚠️ Als de machine wordt voorbereid op gebruik, de machine uitzetten en steeds de stekker uit stopcontact nemen.

- Vul de tank (18) met water (Fig.2)

⚠️ Doe geen reinigingsmiddel in de watertank.

- Vul de tank (17) J met reinigingsmiddel (Fig.2)

⚠️ Deze machine is ontworpen om te gebruiken met reinigingsmiddel ontwikkeld, of aanbevolen door fabrikant Het gebruik van andere reinigingsmiddelen kan de veiligheid van de

machine schaden.

⚠️ Niet stofzuigen zonder filter (41) (Fig.8).

4.2 ALLEEN AFZUIGING

- Steek het flexibele buismondstuk (26) in het zuigmondstuk (12).
- Steek in het handvat van de flexbuis (26) het meest geschikte accessoire (Fig.4).
- Sluit het apparaat aan op een geschikt stopcontact geschikt.
- Hoofdschakelaar (2) inschakelen.
- Activeer schakelaar (3)

4.3 ALLEEN STOOM

- Open de veiligheidsvergrendeling (13) van de aansluiting (11) (Fig.14).
- Sluit de flexibele slang aan (29) op de aansluiting (11).
- Vergrendel de veiligheidsvergrendeling (13) van de aansluiting (11).
- Plaats het meest geschikte accessoire (29) in de handgreep van de flexibele slang.
- Sluit het apparaat aan op een geschikt stopcontact.
- Activeer de hoofdschakelaar (2)
- Activeer de schakelaar (5) en wacht tot het oplichten van het indicatielampje "stoom gereed" (7)

- Om de stoomvorming te activeren, dient er op de schakelaar (30) op de handgreep van de flexibele slang (29) te worden gedrukt.

De eerste stoomafgifte zal gepaard gaan met condenswater; richt de straal op een ander punt op een doek.

- Selecteer de stoomintensiteit met behulp van de knop (8) op het apparaat. Het instrument (10) geeft het drukniveau in de ketel aan.
- Selecteer de stoomintensiteit met behulp van de knop (9) op het apparaat.

OPMERKING: voor het aansluiten van de slang (29) of (34), open de veiligheidsvergrendeling (13) en druk op de toets (31) (Fig.14).

4.4 GELIJKTJDIG ZUIGEN EN STOOMREINIGEN

- Open de veiligheidsvergrendeling (13) van de aansluiting (11)
- Sluit de flexibele slang aan (34) op de aansluiting (11).
- Vergrendel de veiligheidsvergrendeling (13) van de aansluiting (11).
- Plaats het meest geschikte accessoire (34) in de handgreep van de flexibele slang.
- Sluit het apparaat aan op een geschikt stopcontact.
- Activeer de hoofdschakelaar (2).
- Druk op de schakelaar (35) op de handgreep van de flexibele slang (34) om het zuigen te activeren;
- Activeer de schakelaar (5) en wacht tot het oplichten van het indicatielampje "stoom gereed" (7)
- Verwijder de veiligheidsvergrendeling door op de toets (36) op de handgreep te drukken.
- Om de stoomvorming te activeren, dient er op de schakelaar (37) op de handgreep van de flexibele slang (34) te worden gedrukt.

De eerste stoomafgifte zal gepaard gaan met condenswater; richt de straal op een ander punt op een doek.

- Selecteer de stoomintensiteit met behulp van de knop (8) op het apparaat. Het instrument (10) geeft het drukniveau in de ketel aan.
- Selecteer de stoomintensiteit met behulp van de knop (9) op het apparaat.
- Het is mogelijk om **afwisselend** of **gelijktijdig** te stomen en te zuigen door op de schakelaar (37) en (35) te drukken.

OPMERKING: voor het aansluiten van de slang (29) of (34), open de veiligheidsvergrendeling (13) en druk op de toets (31) (Fig.14).

4.5 ALLEEN SCHUIM

32  Sluit het apparaat aan op een luchtcompressor (niet meegeleverd) van minimaal **5 bar**.

33  Voor de productie van schuim is het essentieel om specifieke reinigingsmiddelen te gebruiken.

- Plaats de persluchtaansluiting (slang niet meegeleverd) in de fitting (21).
- Regel de luchtdruk van **1 tot 3 bar** met behulp van de knop (23).
- Sluit de flexibele slang aan (38) op de aansluiting (14).
- Plaats het meest geschikte accessoire (38) in de handgreep van de flexibele slang.
- Sluit het apparaat aan op een geschikt stopcontact.
- Activeer de hoofdschakelaar (2)
- Activeer de injectiepomp voor reinigingsmiddel met de schakelaar (4).
- Druk voor de afgifte van schuim op de hendel van de borstel (39) .
- Verdeel het schuim.
- Wacht 1 minuut, totdat de schuimreiniger is ingewerkt.
- Om het schuim op te zuigen, zie hoofdstuk 4.4 of hoofdstuk 4.2.

OPMERKING: Alvorens de accessoires te demontieren, dienen de slangen te worden ontvlucht om spatten van schuim te voorkomen.

- Schakel deschuiminjectiepompschakelaar (4) uit
- Druk op de hendel van de borstel (39) .

4.6 DE BOILER MET WATER BIJVULLEN

- De boilertank (18) voorziet de boiler van water via een elektrisch niveau controle systeem. Doordat de water tank extern is, kan deze onbeperkt bijgevoerd worden, zonder dat de stoomdruk daalt.

Wanneer water tank leeg is:

- 1) De machine geeft een luid signaal
- 2) De "geen water" indicatie (6) knippert
- 3) Er komt geen stoom meer

Ga als volgt te werk om bij te vullen:

- Schakel de boiler schakelaar uit (5)
- Schakel de hoofdschakelaar uit (2)
- Verwijder de kabel van het stopcontact
- vul de water tank (18)

4.7 NA GEBRUIK

- Elke keer na gebruik , de schakelaars (5)(4)(3)(2) in UIT positie zetten.
- De stekker uit het stopcontact nemen.

4.8 VERWIJDERING VAN DE OPVANGTROMMEL

- Maak de haken (15) los en verwijder de as (16) (Fig. 8).
- Maak de steel schoon.
- Zet de as weer in elkaar en zet hem vast met haken.

4.8.1 HET FILTER REINIGEN

(zie blz. 8)

⚠ Haal altijd de stekker uit het stopcontact alvorens u het apparaat reinigt of onderhoudt.

- 1- Demonteer het filter (41)
- 2- Schud het filter (41)
- 3- Reinig het filter (41)
- 4- Laat het filter (41) goed drogen alvorens u het opnieuw monteert.

⚠ Controleer na de reiniging of het filter voor een volgend gebruik geschikt is. Vervang het filter met een origineel exemplaar als het beschadigd of defect is.

4.9 KETEL LEGEN

Ga als volgt te werk:

- een aantal minuten voor het einde van de werkdag dient de ketel te worden uitgeschakeld met behulp van de verlichte knop INSCHAKELING KETEL (5) en dient verder te worden gegaan met het gebruik van het stoompistool totdat de manometer (10) een druk aangeeft van 0 tot 1 BAR;
- Elke keer na gebruik , de schakelaars (5)(4)(3)(2) in UIT positie zetten.
- De stekker uit het stopcontact nemen.
- open langzaam de aftapkraan van de ketel (42) en laat het water van de ketel in een geschikte bak lopen.

GARANTIE CONDITIES

Al onze machines werden onderworpen aan strikte tests en zijn gedekt onder garantie tegen constructiefouten in overeenstemming met de machine richtlijnen (12 maanden). De garantie treedt in werking vanaf de aankoopdatum. Als u een garantieaanvraag indient, is een aankoopbewijs noodzakelijk. Tijdens deze garantieperiode zal uw Lavor servicecentrum instaan voor het herstellen van de machine, dat ondanks, correct gebruik, te wijten is aan een constructiefout. De defecte onderdelen zullen vervangen worden, of hersteld onder garantie. De vervangdelen blijven onze eigendom. Vervangdelen of herstellingen verlengen de garantie periode van de machine niet. Voor de vervangdelen is de garantie wel geldig. We nemen geen verantwoordelijkheid voor schade door de gebruiker of schade veroorzaakt door verkeerd gebruik. Hetzelfde geldt indien de handleiding niet correct werd opgevolgd, of als er toebehoren werden gebruikt, die niet in vereenstemming zijn met deze in de handleiding en bij levering machine. Deze garantie zal niet langer gelden, indien de machine werd gebruikt door personen, die niet gemachtigd zijn tot gebruik van de machine. De garantie geldt niet voor slijtonderdelen. Defecten, zoals verstopte mondstukken, kleppen en blokkering door kalksteen en beschadigde toebehoren, waardoor de machine anders wel correct zou werken, worden niet gedekt door de garantie.

ALLE KOSTEN VEROORZAAKT DOOR NIET-CORRECT GEBRUIK TIJDENS DE GARANTIEPERIODE WORDEN AANGEREKEND.



Gevaar veroorzaakt door hete stoom.



VERWIJDERING

Als de machine niet langer wordt gebruikt, verwijdert u de batterijen en ontdoe ze van hen overeenkomstig de bepalingen van de eco-compatibiliteit zoals uiteengezet in Europese standaard 2012/19/EU en 91/157/EEG. Om de machine te slopen, dient u te voldoen aan de huidige wetten waar het wordt gebruikt: Haal de machine uit het stopcontact en maak de machine schoon; -de machine in groepen van homogene materialen (kunststof overeenkomstig de recycling symbool, metalen, rubber, verpakking) verdelen. Voor delen met verschillende materialen, contact opnemen met de bevoegde autoriteiten; --Elke homogene groep moet worden verwijderd volgens de wetten van recycling. Bovendien, is het raadzaam om die delen te elimineren die mogelijk gevaarlijk zijn, vooral voor kinderen. Uw LAVOR centrum contacteren voor het afvoeren van de machine en onderdelen. Voor certificaten en Europese richtlijnen machines: zie handleiding boek. Deze handleiding maakt integraal deel uit van de internationale handleiding, zoals ze standaard wordt meegeleverd met de machine en waarin alle officiële tabellen zijn opgenomen inzake CE certificering en technische kenmerken. De foto's zijn hierin terug te vinden.

ONDERHOUD

TABEL PERIODIEK ONDERHOUD

HANDELING	MACHINEDEEL	FREQUENTIE	DE VERANTWOORDELIJKE INSTANTIE
Vuilreservoir	Vuilreservoir na elke reiniging leegmaken.	Bij elk gebruik	Gebruiker
De ketel legen	Verwijder de kop, open de kraan (42) die zich onder de kop van het apparaat bevindt.	Bij elk gebruik	Gebruiker
Ketelreiniging	Demonteer de ketel, reinig de ketel en de niveausensor door de servicehandleiding te raadplegen	Elke 6 maanden (of frequenter in geval van sterk kalkhoudend water)	Geautoriseerd servicecentrum
Stoominlaat	Reinig de pijp die zich aan de binnenkant van het einde van de stoominlaat (11) bevindt met de meegeleverde naald	Enmaal per week	Gebruiker
Wasbaar filter	Demonteer het filter en reinig van binnen naar buiten met stromend water, laat goed drogen alvorens het geheel opnieuw te monteren	Bij elk gebruik	Gebruiker
Accessoires	- Controleer of de flexibele slang en de verlengingsaccessoires niet worden belemmerd door vochtig vuil dat de prestaties van het apparaat kan aantasten: Let op! Reinig de flexibele slang niet door deze in water of andere vloeistoffen te dompelen. - Om de flexibele slang grondig te reinigen, dient het reservoir te worden geleegd, dienen de verlengingsaccessoires voor meer sproeiërs te worden verbonden en dient er een liter zoet water in de flexibele slang te worden gevoerd die uitkomt in het reservoir.	Enmaal per week	Gebruiker
	- Controleer periodiek de slijtagestaat van de pakkingen en vervang deze eventueel..	Enmaal per maand	Gebruiker







DIAGNOSTIEK

SIGNAAL (LED/ ZOEMER)	Betekenis	Oplossing
intermitterende pieptoon	Water externe tank op	Vul de tank met water
vaste pieptoon	Water niet bijgevuld	Uitschakelen en opnieuw inschakelen, druk van de ketel halen, plaats de blauwe slangen in de tank en controleer het peil. Als het probleem blijft aanhouden, neem dan contact op met een erkend servicecentrum
4 piepjes/4 seconden pauze	Geen verzoek voor bijvullen water	Uitschakelen en opnieuw inschakelen. Voer de ketelreiniging uit. (zie 4.9) Als het probleem blijft aanhouden, neem dan contact op met een erkend servicecentrum
2 piepjes, één keer	Stand-by na 30 min inactiviteit met de ketelschakelaar ingeschakeld (aan)	Stoom afgeven



OPIS I MONTAŻ

Rys.1

- (1) Licznik godzin
- (2)  Wyłącznik główny ON/OFF
- (3)  Wyłącznik ssania
- (4)  Wyłącznik pompy wtrysku piany
- (5)  Wyłącznik ON/OFF kotła
- (6)  Kontrolka braku wody
- (7)  Kontrolka gotowości pary

- (8) Pokrętło regulacji pary
- (9) Pokrętło regulacji wody
- (10) Manometr ciśnienia pary
- (22) **Manometr sprężonego powietrza (tylko piana)**
- (23) **Pokrętło do regulacji sprężonego powietrza (tylko piana)**

Rys.2

- (15) Mocowania zamknięcia górnej pokrywy/ pojemnika
- (16) Bęben zbierający
- (17) Zakrętka pojemnika na detergent
- (18) Korek zbiornika wody
- (19) Wskaźnik poziomu wody w zbiorniku
- (20) Wskaźnik poziomu detergentu w zbiorniku
- (21) **Przyłącze do sprężonego powietrza (tylko piana)**
- (42) **Zawór i rura odpływowa kotła**
- (43) **Obrotowe koła z hamulcem**
- (45) **Kabel elektryczny**

Rys.3

- (11) Gniazdo wyjścia pary
- (12) Końcówka ssąca
- (13) Blokada bezpieczeństwa węży
- (14) Nasadka na wąż (piana)
- (44) Gniazdo sprayer (opcjonalny)

Rys.4

- Tylko ssanie**
- (24) Pędzelek plastikowy
- (25) Ssawka płaska
- (26) Wąż giętki (ssanie)

Rys.5

- Tylko para**
- (27) Ssawka prosta
- (28) Spryskiwacz przechylony
- (29) Wąż giętki (para)
- (30) Wyłącznik pary na rękojeści
- (31) Klawisz odblokowujący wąż

Fig.6

- Zassana para**
- (32) Końcówka mała (para/ssanie)
- (33) Adapter/Spryskiwacz przechylony
- (34) Wąż giętki (para/ssanie)
- (35) Przycisk ssania (pistolet)
- (36) Zacisk zabezpieczający emisji pary
- (37) Dźwignia pary

Rys.7

- tylko piana**
- (38) Wąż giętki (piana)
- (39) Szczotka pianotwórcza

Rys.8

- (41) **Filtr**

2. UPZEWIDZIANE UŻYTKOWANIE

- Urządzenie jest przeznaczone do profesjonalnego użytku.
- Może być używane jako odkurzacz do cieczy lub odkurzacz do pyłów.
- Użytkowanie urządzenia w miejscach z bardzo drobnym pyłem (rozmiar mniejszy niż 0,3 µm) wymaga zastosowania odpowiednich filtrów dostarczonych w wyposażeniu (Hepa).

2.1 DANE TECHNICZNE (porównaj z tabliczką z danymi technicznymi)**3. WAŻNE UWAGI****PRZEWDZIANE UŻYTKOWANIE**

- 04  **UWAGA:** Niniejsze urządzenie zostało zaprojektowane do użycia ze środkiem myjącym dostarczonym lub zalecanym przez producenta, typu neutralny szampon myjący na bazie anionowych substancji powierzchniowoczących ulegających biodegradacji. Zastosowanie innych środków myjących lub substancji chemicznych może







































- mieć negatywny wpływ na bezpieczeństwo urządzenia.
- 1°  Strumienie wody pod wysokim ciśnieniem mogą być niebezpieczne, jeśli są nieprawidłowo używane. Strumień nie może być kierowany na ludzi, urządzenia elektryczne pod napięciem lub samą maszynę.
- 05a  UWAGA: Nie używać myjki w pobliżu osób, chyba że noszą one ubrania ochronne.
- 23  UWAGA: Strumienia nie kierować w stronę samego siebie ani w stronę innych osób w celu oczyszczenia ubrań lub butów.
- 21  UWAGA: Niebezpieczeństwo wybuchu. Nie rozpylać płynów łatwopalnych.
- 24  UWAGA: Nie pozwolić, by z urządzenia korzystały dzieci lub nieprzeszkoleni pracownicy.
- 22  UWAGA: W celu zapewnienia bezpieczeństwa urządzenia, należy używać wyłącznie oryginalnych części zamiennych od producenta lub zatwierdzone przez producenta
- 16  UWAGA: Konserwacja i naprawy muszą być zawsze wykonane przez wyspecjalizowany personel; uszkodzone części należy wymienić tylko na oryginalne części zamienne.
- 24-XX  UWAGA: maszyna nie nadaje się do podłączenia do sieci wody pitnej.
- 03  03UWAGA: Nie używać myjki, jeżeli kabel elektryczny lub ważne części urządzenia takie, jak na przykład urządzenia zabezpieczające, wąż wysokociśnieniowy, itp. są uszkodzone.
- XY  UWAGA: Nieodpowiednie przedłużacze mogą być niebezpieczne.
- 2a.  UWAGA: Jeśli używany jest przedłużacz, musi być przystosowany do działania na zewnątrz, podłączenie musi być suche i nie może znajdować się na ziemi.
- 2b.  UWAGA: Zaleca się, aby w tym celu użyć szpuli z przewodem, która utrzymuje gniazdo co najmniej 60 mm nad ziemią.
- 11  UWAGA: Wyłączyć całkowicie urządzenie (wyłącznik główny w położeniu (0)OFF) każdorazowo, gdy pozostawiamy je bez nadzoru.
- 6°  UWAGA: Ten wąż posiada połączenia elektryczne: nie używać go do przechowywania wody, ani nie zanurzać go w wodzie w celu czyszczenia.
-  **OSTRZEŻENIA OGÓLNE**
- 01  Elementy opakowania (np. plastikowe worki) mogą stwarzać potencjalne niebezpieczeństwo, należy trzymać je poza zasięgiem dzieci oraz zwierząt.
- 02  Każde użytkowanie inne, niż przewidziane w niniejszej instrukcji może być niebezpieczne i należy go unikać.
- 03  Producent zrzeka się jakiegokolwiek odpowiedzialności za wypadki ludzi i zwierząt oraz uszkodzenia rzeczy spowodowane nieprzestrzeganiem niniejszej instrukcji lub w wyniku nieprawidłowego użytkowania urządzenia.
- 04  Podłączyć urządzenie tylko wtedy, gdy napięcie sieciowe pokrywa się z napięciem podanym na tabliczce znamionowej oraz jeśli gniazdko zasilania jest wyposażone w uziemienie.
- 05  **Nigdy nie należy dotykać wtyczki mokrymi rękami.**
- 06  Nie należy wyciągać wtyczki z gniazdka ciągnąc za przewód.
- 07  Nie przesuwaj urządzenia ciągnąc za przewód.
- 08  Przed użyciem należy całkowicie rozwinąć przewód zasilający.
- 09  Nie zaleca się używać przedłużaczy elektrycznych; w razie konieczności, należy używać przedłużaczy ze znakiem bezpieczeństwa i uziemieniem. Minimalny przekrój przewodu przedłużacza to 2,5 mm².
- 10  Wyciągnąć zawsze wtyczkę z gniazdka przed użyciem jakiegokolwiek interwencji na urządzeniu lub kiedy pozostaje bez opieki w zasięgu dzieci lub osób o ograniczonych zdolnościach umysłowych.
- 11  **Sprawdzić dokładnie czy kabel, wtyczka lub części urządzenia nie są uszkodzone, i gdyby tak było, w żadnym wypadku nie należy używać urządzenia, lecz zwrócić się do Serwisu w celu jego naprawy.**
- 12  Nie używaj urządzenia do czyszczenia parą urządzeń lub gniazdek elektrycznych.
- 13  Nie pracuj z mokrymi rękami i nogami, jeśli urządzenie jest podłączone.
- 14  Nie zanurzać urządzenia w żadnej cieczy.
- 15  Nie czyścić urządzenia za pomocą pary.
- 17  Przed podłączeniem urządzenia należy upewnić się, czy dane z tabliczki znamionowej odpowiadają tym z sieci zasilającej, a gniazdko jest zabezpieczone wyłącznikiem różnicowoprądowym, zwanym potocznie „BEZPIECZNIKIEM” o czułości niższej niż 0,03 A - 30 ms.
- 18  Upewnić się, że gniazdko jest odpowiednie do wtyczki urządzenia.
- 19  Nie używać urządzenia, jeśli temperatura otoczenia jest niższa od 0°C, a jest ono wyposażone w przewód wykonany z PCV (HVV-F).
- 20  Przewód zasilający może być wymieniony wyłącznie przez autoryzowany serwis.
- 21  Nie zasysać substancji łatwopalnych (np. popiołu z kominka, sadza), wybuchowych, toksycznych lub niebezpiecznych dla zdrowia.
- 22  Nie używać urządzenia w celu zasysania wody z pojemników, zlewów, wanien itd.

TABELA UŻYTKOWANIA

34  Zawsze należy przeprowadzić test na mało widocznym fragmencie materiału.

	Normalne zabrudzenie	Intensywne zabrudzenie	Suszenie
Wnętrze samochodu: siedzenia	piana	piana/para	odkurzanie
Wnętrze samochodu: dywaniki/wykładzina	odkurzanie	para/detergent	odkurzanie
Wnętrze samochodu: pokrycie dachu/szyby	para	para	odkurzanie
Wnętrze samochodu: deska rozdzielcza	odkurzanie	odkurzanie/sprężone powietrze	ściereczka
Obręcze kół samochodu	piana/para	piana/para	ściereczka
Dywany i wykładziny	piana	piana/para	odkurzanie
Toalety, podłogi, pokrycia	piana	piana/para	odkurzanie
Parkiet	piana	piana	odkurzanie
Powierzchnie ze stali nierdzewnej	piana	piana/para	odkurzanie

23  W przypadku, gdy wylewa się ciecz lub piana, należy natychmiast wyłączyć urządzenie.

24  Podczas działania urządzenia należy unikać zbliżania wlotu rury do delikatnych części ciała, takich jak oczy, usta, uszy.

25  Nie należy dotykać rękami w pobliżu strumienia pary.

26  Nie blokować ujścia dyszy pary.

27  Nie kierować dyszy pary w stronę osób lub zwierząt.

28  W trakcie użytkowania, nie przykrywać urządzenia, mogłoby to spowodować jego przegrzanie.

29  Jeśli urządzenie zostanie wypożyczone innym osobom, należy dostarczyć im także instrukcję obsługi.

30  Produkt nie powinien być używany przez dzieci lub osoby o ograniczonych zdolnościach fizycznych, sensorycznych lub umysłowych, czy też nieposiadających odpowiedniego doświadczenia i wiedzy, o ile nie zostały odpowiednio przeszkolone i poinstruowane.

31  Dzieci nie powinny bawić się urządzeniem, nawet pod nadzorem.

32  Funkcja piany „Foam”: podłączyć urządzenie do sprężarki powietrza (niedostarczana) o minimum 5 bar.

33  Funkcja piany „Foam”: Do produkcji piany należy koniecznie używać specjalistycznych detergentów.

34  Zawsze należy przeprowadzić test na mało widocznym fragmencie materiału.





ZASILANIE ELEKTRYCZNE

Urządzenie można podłączyć jedynie do przyłącza elektrycznego wykonanego przez elektryka zgodnie z normą IEC 60364-1.

Niniejsze urządzenie należy podłączać do sieci zasilającej spełniającej następujący warunek: $Z_{max} = 0,11 \text{ Ohm}$ (EN 61000-3-11:2000)

4. UŻYTKOWANIE

4.1 URUCHOMIENIE

-  W trakcie przygotowania należy wyłączyć urządzenie i wyjąć wtyczkę!
- Napełnić pojemnik **(18)** wodą z kranu (Rys.2)
-  Nie dodawać żadnych detergentów lub substancji chemicznych do wody zbiorniku!
- Napełnić pojemnik **(17)** detergentem (Rys.2)
-  To urządzenie jest przeznaczone do stosowania z detergentem dostarczonym lub zalecanym przez producenta. Stosowanie innych detergentów lub środków chemicznych może obniżyć bezpieczeństwo użytkowania urządzenia!
-  Nie pracować nigdy bez włożonych filtrów **(41)** (Fig.8).

4.2 TYLKO SSANIE

- Wprowadzić końcówkę węża **(26)** do końcówki ssącej **(12)**.
- Wprowadzić do rękojeści węża **(26)** najodpowiedniejsze akcesorium (Rys.4).

- Podłączyć urządzenie do odpowiedniego gniazda elektrycznego.
- Aktywować wyłącznik główny (2)
- Aktywować wyłącznik (3)

4.3 TYLKO PARA

- Otworzyć zabezpieczenie (13) gniazda (11) (Rys.14).
- Podłączyć wąż (29) do gniazda (11).
- Zablokować zabezpieczenie (13) gniazda (11).
- Wprowadzić do rękojeści węża (29) najodpowiedniejsze akcesorium.
- Podłączyć urządzenie do odpowiedniego gniazda elektrycznego.
- Aktywować wyłącznik główny (2)
- Aktywować wyłącznik (5) i zaczekać na zapalenie się kontrolki „para gotowa” (7)
- Aby aktywować tworzenie się piany, nacisnąć wyłącznik (30) na rękojeści węża (29).

Pierwszej emisji pary towarzyszą skropliny; skierować strumień do boku lub na szmatkę.

- Wybrać intensywność pary za pomocą pokręta (8) znajdującego się na urządzeniu. Przyrząd (10) wskazuje poziom ciśnienia w kotle.
- Wybrać wilgotność pary, suchszą lub wilgotniejszą, za pomocą pokręta (9) znajdującego się na urządzeniu.

UWAGA: aby odłączyć wąż (29) lub (34), otworzyć zabezpieczenie (13) i nacisnąć przycisk (31) (Rys.14).

4.4 JEDNOCZESNE ODKURZANIE I CZYSZCZENIE PARA

- Otworzyć zabezpieczenie (13) gniazda (11)
- Podłączyć wąż (34) do gniazda (11).
- Zablokować zabezpieczenie (13) gniazda (11)
- Wprowadzić do rękojeści węża (34) najodpowiedniejsze akcesorium.
- Podłączyć urządzenie do odpowiedniego gniazda elektrycznego.
- Aktywować wyłącznik główny (2).
- Nacisnąć wyłącznik (35) na rękojeści węża (34), aby aktywować ssanie;
- Aktywować wyłącznik (5) i zaczekać na zapalenie się kontrolki „para gotowa” (7)
- Usunąć zabezpieczenie przez naciśnięcie przycisku (36) na rękojeści.
- Aby aktywować tworzenie się piany, nacisnąć wy-

łącznik (37) na rękojeści węża (34).

Pierwszej emisji pary towarzyszą skropliny; skierować strumień do boku lub na szmatkę.

- Wybrać wstępną intensywność pary za pomocą pokręta (8) znajdującego się na urządzeniu. Przyrząd (10) wskazuje poziom ciśnienia w kotle.
- Wybrać wilgotność pary, suchszą lub wilgotniejszą, za pomocą pokręta (9) znajdującego się na urządzeniu.
- Możliwość **naprzemiennego** lub **jednoczesnego** wydawania pary i odkurzania, za pomocą włącznika (37) i (35).

UWAGA: aby odłączyć wąż (29) lub (34), otworzyć zabezpieczenie (13) i nacisnąć przycisk (31) (Rys.14).

4.5 TYLKO PIANA

32  Podłączyć urządzenie do kompresora powietrza (nie dostarczany) minimalnie **5 bar**.

33  Do produkcji pary niezbędne jest użycie specjalnych detergentów.

- Umieścić wąż przyłączający sprężone powietrze (wąż niebędący na wyposażeniu) w złączu (21).
 - Wyregulować ciśnienie powietrza między **1 a 3 bar** za pomocą pokręta (23).
 - Podłączyć wąż (38) do gniazda (14).
 - Wprowadzić do rękojeści węża (38) **szcztokę (39)**
 - Podłączyć urządzenie do odpowiedniego gniazda elektrycznego.
 - Aktywować wyłącznik główny (2)
 - Za pomocą wyłącznika (4), aktywować pompę wtrysku detergentu.
 - W celu wydania piany należy nacisnąć dźwignię szcztki (39).
 - Rozprowadzić pianę.
 - Odczekać 1 minutę tak, aby detergent piany zadziałał.
 - W celu zasysania piany należy zapoznać się z rozdziałem 4.4 lub rozdziałem 4.2.
- UWAGA:** przed demontażem akcesoriów, należy przedmuchać węże, aby uniknąć oprysków piany.
- Wyłączyć wyłącznik pompy wtrysku piany (4)
 - Nacisnąć dźwignię szcztki (39) .

4.6 NAPEŁNIANIE KOTŁA WODĄ

Zbiornik kotła (26) zasila kocioł w sposób regulowany elektronicznie; natomiast zbiornik

zewnątrzny może być napełniany w każdej chwili.

Kiedy kończy się woda w zbiorniku kotła, urządzenie:

1. emituje przerywany sygnał dźwiękowy (bip)
2. mruga kontrolką poziomu wody (6)
3. ustaje wydzielanie pary

W celu napełnienia zbiornika postępować w sposób następujący:

- wyłączyć przełącznik ogrzewania (5)
- wyłączyć przełącznik główny (2)
- wyjąć kabel z gniazdka elektrycznego
- napełnić zbiornik wody kotła (18)

4.7 WYŁĄCZENIE URZĄDZENIA

- Ustawić przełączniki (5)(4)(3)(2) w pozycji OFF.
- Wyjąć wtyczkę z gniazdka.

4.8 USUWANIE BĘBNA ZBIERAJĄCEGO

- Zwołnić zaczepy (15) i wyjąć wał (16)(rys. 8).
- Oczyszczyć łodygę.
- Ponownie zamontować wał i dokręcić hakami.

4.8.1 CZYSZCZENIE FILTRA

(zobacz rys (8))

△Odłączyć urządzenie z sieci elektrycznej, wyciągając wtyczkę z gniazdka elektrycznego, przed wykonaniem jakiegokolwiek interwencji konserwacji i czyszczenia.

- 1- Zdemontować filtr (41)
- 2- Potrząsnąć filtr (41)
- 3- Wyczyścić filtr (41)
- 4- Przed ponownym założeniem poczekać aż wyschnie (41).

△Po oczyszczeniu filtra, należy sprawdzić przydatność do wykorzystania w przyszłości. W przypadku uszkodzonego, wymień go na oryginalny filtr.

4.9 OPRÓŻNIANIE KOTŁA

Postępować w następujący sposób:

- kilka minut przed zakończeniem zmiany roboczej, należy wyłączyć kocioł za pomocą przycisku świetlnego WYŁĄCZENIE KOTŁA (5), kontynuując używanie pistoletu parowego aż do momentu, kiedy manometr (10) będzie wskazywał ciśnienie między 0 a 1 BAR;
- Ustawić przełączniki (5)(4)(3)(2) w pozycji OFF.
- Wyjąć wtyczkę z gniazdka.
- powoli otworzyć zawór spustowy kotła (42) Rys.8, aby woda znajdująca się w kotle spłynęła do odpowiedniego pojemnika.



Niebezpieczeństwo spowodowane przez gorącą parę.

WARUNKI GWARANCJI

Wszystkie nasze urządzenia zostały poddane surowym próbom technicznym i są objęte gwarancją na wady produkcyjne zgodnie z obowiązującymi przepisami (minimum 12 miesięcy). Gwarancja rozpoczyna się od daty zakupu. W przypadku naprawy urządzenia lub akcesoriów w okresie gwarancyjnym, należy dołączyć kopię dowodu zakupu. W okresie gwarancyjnym nasze centrum serwisowe naprawi te wszystkie usterki, które mogą się pojawić pomimo prawidłowego używania urządzenia przez użytkownika, zgodnie z naszą instrukcją, a które mogą wynikać z wad materiałowych. Wykonanie warunków gwarancji polega na wymianie lub naprawie tych części, które naszym zdaniem zostały uszkodzone. Wymienione części pozostają naszą własnością. Naprawa bądź wymiana uszkodzonych części nie przedłuża okresu gwarancji urządzenia; okres gwarancji urządzenia obejmuje także wymienione części. Nie odpowiadamy za uszkodzenia lub nieprawidłowe działanie urządzenia lub jego części, wynikające z niewłaściwego użycia lub konserwacji urządzenia. To samo dotyczy nieprzestrzegania zasad zawartych w naszej instrukcji obsługi lub używania części lub akcesoriów, które nie są częścią naszego programu. Każda interwencja ze strony osób przez nas nieupoważnionych, powoduje utratę wszelkich praw gwarancyjnych. Gwarancja nie obejmuje materiałów eksploatacyjnych, których zużycie jest naturalną konsekwencją używania urządzenia.

UWAGA! Usterki, takie jak zatkane dysze, maszyny zablokowane przez pozostałości kamienia, uszkodzone akcesoria (np. wygięty wał) i/lub urządzenia, które nie mają wad, NIE SĄ OBJĘTE GWARANCJĄ.

WSZYSTKIE KOSZTY ZWIĄZANE Z NIEUZASADNIANYMI LUB NIEUZNANYMI ROSZCZENIAMI GWARANCYJNYMI PONOSI ZGŁASZAJĄCY.



USUWANIE

Właścicielowi urządzenia elektrycznego lub elektronicznego, ustawa (zgodnie z dyrektywą 2012/19/EU w sprawie zużytego sprzętu elektrotechnicznego i elektronicznego oraz przepisami krajowymi Państw członkowskich UE, które wdrożyły dyrektywę) zabrania usuwania tego produktu i jego akcesoriów elektrycznych/elektronicznych jako odpadu domowego i nakłada na niego obowiązek usuwania go w odpowiednich punktach zbiórki odpadów specjalnych. Można usuwać produkt bezpośrednio u dystrybutora poprzez nabycie nowego produktu, równoważnego do składowanego. Pozostawienie produktu w środowisku może spowodować poważne szkody zarówno dla samego środowiska, jak i zdrowia ludzkiego. Symbol na rysunku przedstawia pojemnik odpadów komunalnych i jest surowo wzbronione usuwanie urządzenia do tych pojemników. Nieprzestrzeganie przepisów dyrektywy 2012/19/EU oraz rozporządzeń różnych państw członkowskich UE podlega karze administracyjnej.

KONSERWACJA

TABELA KONSERWACJI ZWYCZAJNEJ

OPERACJA	CZĘŚĆ MASZINY	OKRESOWOŚĆ	ODPOWIEDZIALNY ORGAN
Zbiornik na zanieczyszczenia.	Po każdym czyszczeniu opróżniać zbiornik na zanieczyszczenia.	Przy każdym użyciu	Użytkownik
Opróżnić kocioł	Zdjąć górną pokrywę, otworzyć zawór (42) , który znajduje się na górze urządzenia.	Przy każdym użyciu	Użytkownik
Czyszczenie kotła	Demontaż, mycie bojlera i sondy poziomu w odniesieniu do instrukcji obsługi	Co 6 miesięcy (lub częściej w przypadku wody z dużą zawartością kamienia kotłowego)	Autoryzowane centrum serwisowe
Dysza parowa	Przy użyciu igły obecnej w wyposażeniu oczyścić dyszę umieszczoną wewnątrz gniazda wyjściowego (11)	Raz w tygodniu	Użytkownik
Filtr zmywalny	Zdemontować i wymyć od wewnątrz w kierunku zewnętrznym pod bieżącą wodą, pozostawić do wyschnięcia przed ponownym montażem	Przy każdym użyciu	Użytkownik
Akcesoria	- Sprawdzić czy rura flex i przedłużacze akcesoriów nie są zatkane przez wilgotne zanieczyszczenia, zmniejszając wydajność urządzenia: Uwaga! Nie myć i nie zanurzać rury flex w wodzie ani w innych płynach. W celu dokładnego oczyszczenia rury flex opróżnić zbiornik, podłączyć akcesorium przedłużające i spryskiwacz i umożliwić przepływ jednego litra słodkiej wody w rurze flex, aż do	Raz w tygodniu	Użytkownik
	- Okresowo sprawdzać stan zużycia uszczelek i w przypadku konieczności wymienić je.	Raz w miesiącu	Użytkownik







DIAGNOSTYKA

SYGNAŁ (LED/ BRZĘCZYK)	Znaczenie	Rozwiązanie
przerywany sygnał dźwiękowy	Koniec wody w pojemniku zewnętrznym	Uzupełnić poziom wody w pojemniku
stały sygnał dźwiękowy	Brak napełnienia wody	Wyłączyć i włączyć ponownie, spuścić ciśnienie kotła, umieścić niebieskie węże w pojemniku, kontrolując ich zanurzenie. Jeśli nadal występuje, skontaktować się z autoryzowanym centrum wsparcia
4 sygnały dźwiękowe / przerwa 4"	Brak żądania napełnienia wody	Wyłączyć i włączyć ponownie. Przeprowadzić czyszczenie bojlera. (patrz 4.9) Jeśli nadal występuje, skontaktować się z autoryzowanym centrum wsparcia
2 sygnały dźwiękowe tylko raz	Standby po 30 min braku użytkowania z włączonym (on) wyłącznikiem kotła	Wydać parę



POPIS A MONTÁŽ

Obr.1

- (1) Počítadlo hodin
- (2)  Hlavní vypínač ON/OFF
- (3)  Vypínač vysávání
- (4)  Vypínač vstříkovacího čerpadla pěny
- (5)  Vypínač kotle ON/OFF
- (6)  Kontrolka chybějící voda
- (7)  Kontrolka pára připravená
- (8) Otočný knoflík nastavení páry
- (9) Otočný knoflík nastavení vody
- (10) Manometr tlaku páry
- (22) **Manometr stlačeného vzduchu (pouze pěna)**
- (23) **Manometr stlačeného vzduchu (pouze pěna)**

Obr. 2

- (15) Háčky pro uzávěr hlavy bubnu
- (16) Sběrný buben
- (17) Uzávěr kanystru na prací prostředek
- (18) Víčko nádrže na vodu
- (19) Ukazatel hladiny vody v nádrži
- (20) Ukazatel hladiny v nádrži na prací prostředek
- (21) **Přípojení stlačeného vzduchu (pouze pěna)**
- (42) **Kohout a hadice na vypouštění kotle**
- (43) **Otočná kola s brzdou**
- (45) **Elektrický kabel**

Obr. 3

- (11) Otvor pro vypouštění páry
- (12) Odsávací hrdlo
- (13) Bezpečnostní zajištění hadice flex
- (14) Zapojení hadice (pěna)
- (44) Zásuvka sprayer

Obr. 4 **Pouze vysávání**

- (24) Plastový kartáč
- (25) Plochá tryska
- (26) Ohebná hadice (vysávání)

Obr. 5 **Pouze pára**

- (27) Rovná tryska
- (28) Nakloněný postřikovač

- (29) Ohebná hadice (pára)
- (30) Parní spínač na rukojeti
- (31) Tlačítko pro odjistění hadice flex

Obr. 6 **Odsávaná pára**

- (32) Malé hrdlo (pára/vysávání)
- (33) Nakloněný adaptér/postřikovač
- (34) Ohebná hadice (pára/vysávání)
- (35) Tlačítko vysávání (pistole)
- (36) Bezpečnostní západka pro uvolnění páry
- (37) Páčka páry

Obr. 7 **pouze pěna**

- (38) Ohebná hadice (pěna)
- (39) Pěnový kartáč

Obr. 8

- (41) **Filtr**



2. ZAMÝŠLENÉ POUŽITÍ

- Přístroj je určen k profesionálnímu použití.
- Může být použit jak pro mokré, tak pro suché vysávání.
- Použití přístroje na vysávání obzvláště jemného prachu (rozměr menší než 0,3 μm) vyžaduje speciální filtry (Hepa), které nejsou součástí standardní výbavy.

2.1 TECHNICKÉ ÚDAJE
(viz. štítek s technickými údaji)

3. BEZPEČNOST

 DŮLEŽITÁ UPOZORNĚNÍ

- 4  **POZOR:** Tento přístroj je určen pro použití s čisticím prostředkem, který byl výrobcem dodán nebo předepsán. Jedná se o typ šampónovacího neutrálního čistícího prostředku na bázi aniontových tenzidů, což jsou povrchově aktivní a biologicky odbouratelné látky. Použití jiných čistících prostředků nebo chemických látek může ohrozit bezpečnost přístroje.
- 1°  **POZOR:** Vysokotlaké trysky mohou být nebezpečné, pokud nejsou správně použity. Vysokotlaké trysky nesmí být směřovány proti osobám, zařízením pod napětím nebo proti samotnému přístroji.

- 05 ⚠️ **POZOR:** Nepoužívejte přístroj v blízkosti osob, pouze pokud by měly na sobě ochranný oděv.
- 23 ⚠️ **POZOR:** Nesměřujte tryskou na sebe nebo na jiné osoby, abyste si očistili oděv nebo obuv.
- 21 ⚠️ **POZOR:** Nebezpečí výbuchu. Nestříkejte hořlavé kapaliny.
- 24 ⚠️ **POZOR:** Nedovolte, aby byl přístroj používán dětmi nebo nezaškoleným personálem.
- 22 ⚠️ **POZOR:** Aby byla zajištěna bezpečnost stroje, používejte pouze originální náhradní díly nebo díly schválené výrobcem.
- 16 ⚠️ **POZOR:** Údržba a opravy musí být vždy prováděny odbornými pracovníky; díly, které by se eventuálně poškodily, je třeba nahradit pouze originálními náhradními díly.
- 24-XX ⚠️ **POZOR:** Voda, která prošla zpětnou klapkou, je považována za nepitnou.
- 03 ⚠️ **POZOR:** Nepoužívejte přístroj, pokud elektrický kabel nebo důležité části přístroje, jako např. bezpečnostní prvky, vysokotlaká hadice pistole atd., vykazují známky poškození.
- XY ⚠️ **POZOR:** Nevhodné prodlužovací kabely mohou být nebezpečné.
- 2^a ⚠️ **POZOR:** Pokud budete používat prodlužovací kabel, musí být vhodný pro venkovní použití a připojení musí být udržováno v suchu a nesmí ležet na zemi.
- 2^b ⚠️ **POZOR:** Doporučuje se používat navíječ kabelu, aby se zásuvka mohla nacházet ve výšce cca 60 mm nad zemí.
- 11 ⚠️ **POZOR:** Kdykoliv budete nechávat přístroj bez dohledu, zcela ho vypněte (hlavní vypínač umístěte do pozice (0)OFF).
- 6^c ⚠️ **POZOR:** Tato hadice obsahuje elektrické spoje: nepoužívejte ji na nabírání vody a během čištění ji neponořujte do vody.
- ⚠️ OBECNÁ UPOZORNĚNÍ**
- 01 ⚠️ Určité části z obalů (např. plastový sáček) mohou znamenat potenciální nebezpečí, proto je uchovávejte mimo dosah dětí a zvířat.
- 02 ⚠️ Jakýkoliv druh použití odlišný od těch, které jsou uvedeny v tomto návodu, může představovat nebezpečí, proto se řiďte návodem.
- 03 ⚠️ Výrobce nenese žádnou odpovědnost za škody způsobené na lidech, zvířatech nebo majetku v důsledku nedodržení pokynů uvedených v tomto manuálu, nebo v případě, že přístroj je používán nepřiměřeným způsobem.
- 04 ⚠️ Zapojte přístroj pouze v případě, že síťové napětí odpovídá napětí uvedenému na štítku s technickými údaji a pokud je síťová zásuvka opatřena uzemněním.
- 05 ⚠️ **Nikdy nesahejte na vidlici napájecího přívodu mokřými rukama.**
- 06 ⚠️ Nevytahujte vidlici z elektrické zásuvky taháním za napájecí kabel.
- 07 ⚠️ Netahejte přístroj za napájecí kabel.
- 08 ⚠️ Před použitím napájecí kabel zcela rozvíňte.
- 09 ⚠️ Nedoporučuje se používání prodlužovacích kabelů; pokud by bylo jejich použití nezbytné, používejte prodlužovací kabely se značkou bezpečnostního schválení a s ochranným uzemněním. Minimální průřez prodlužovacího kabelu 2,5 mm².
- 10 ⚠️ Před jakýmkoliv zásahem do stroje nebo když zůstane bez dozoru nebo v dosahu dětí nebo nesvéprávných osob, vytáhněte vždy vidlici z el. zásuvky.
- 11 ⚠️ **Vždy pečlivě zkontrolujte, zda napájecí kabel, vidlice či jiné části stroje nejsou poškozené. Pokud ano, tak stroj v žádném případě nepoužívejte a obraťte se na servisní středisko.**
- 12 ⚠️ Přístroj na čištění párou nepoužívejte na čištění elektrických přístrojů nebo elektrických zásuvek.
- 13 ⚠️ Když je přístroj zapojen, nepracujte s ním, pokud máte mokré ruce a mokré nohy.
- 14 ⚠️ Neponořujte přístroj do žádné kapaliny.
- 15 ⚠️ Nečistěte přístroj párou.
- 17 ⚠️ Před zapojením přístroje se ujistěte, že údaje uvedené na štítku odpovídají elektrické síti a že el. zásuvka je chráněna proudovým chráničem s časem vypnutí nižším než 0,03 A - 30ms.
- 18 ⚠️ Ujistěte se, že el. zásuvka odpovídá vidlici přírodního kabelu přístroje.
- 19 ⚠️ Nepoužívejte přístroj, pokud je vybaven kabelem z PVC (HVV-F), za teploty prostředí nižší než 0°C.
- 20 ⚠️ Elektrický kabel může být vyměněn výhradně autorizovaným servisním střediskem.
- 21 ⚠️ Nevysávejte hořlavé (např. popel z krby a saze), vybušné, toxické nebo zdraví nebezpečné látky.
- 22 ⚠️ Nepoužívejte přístroj na vysávání vody z nádob, umyvadel, van apod.
- 23 ⚠️ Pokud dojde k úniku kapaliny nebo pěny, ihned přístroj vypněte.
- 24 ⚠️ Když je přístroj v provozu, zabraňte, aby se sací otvor dostal do blízkosti choulostivých částí těla, jako jsou oči, ústa úš.

TABULKA POUŽITÍ 34 \triangle Vždy provedte zkoušku na málo viditelném místě.	Běžná špína	Odolná špína	Vysoušení
Interiér vozu: sedadla	pěna	pěna/pára	vysavač
Interiér vozu: koberečky/koberce	vysavač	pěna/pára	vysavač
Interiér vozu: čalounění stropu/skla	pára	pára	vysavač
Interiér vozu: palubní deska	vysavač	vysavač/stlačený vzduch	hadr
Poklice na kola auta	pěna/pára	pěna/pára	hadr
Všeobecně koberečky a koberce	pěna	pěna/pára	vysavač
Koupelny, podlahy, čalounění	pěna	pěna/pára	vysavač
Parkety	pěna	pěna	vysavač
Povrchy z nerezové oceli	pěna	pěna/pára	vysavač

25 \triangle Nedávejte ruce do blízkosti parní trysky a páry.

26 \triangle Nebraňte výstupu páry.

27 \triangle Nemířte parní tryskou směrem na osoby či zvířata.

28 \triangle V průběhu provozu přístroj nezakrývejte, mohlo by dojít k jeho přehřátí.

29 \triangle Pokud je přístroj zapůjčen jiným osobám, je třeba jim předat také návod k použití.

30 \triangle Tento stroj není určen pro použití dětmi, osobami s omezenými fyzickými, smyslovými nebo mentálními schopnostmi a osobami s nedostatkem zkušeností a odborných znalostí, a to do doby, dokud nebudou řádně zaškoleny nebo poučeny.

31 \triangle Děti, i když jsou pod dozorem, si nesmí hrát se strojem.

32 \triangle Funkce pěna "PĚNA": napojte přístroj na vzduchový kompresor (není součástí dodávky) min. 5 barů.

33 \triangle Funkce pěna "PĚNA": Na výrobu pěny je nutné používat specifické čisticí prostředky.

34 \triangle Vždy provedte zkoušku na málo viditelném místě.

PŘIPOJENÍ K ELEKTRICKÉ SÍTI:

Přístroj může být zapojen jen do takového el. přívodu, který byl instalován kvalifikovaným elektrikářem v souladu s mezinárodní normou IEC

60364-1 o elektrické instalaci budov.

Tento stroj podléhá připojení za následující podmínky: $Z_{max} = 0,11 \text{ Ohm}$ (EN 61000-3-11:2000)

4. POUŽITÍ

4.1 UVEDENÍ DO PROVOZU

- \triangle Během přípravy vypněte přístroj a vytáhněte vidlici ze zásuvky!
- Naplňte kanystr (18) vodou z kohoutku (Obr.2)
- \triangle Nepřidávejte do nádržky s vodou žádný čisticí prostředek nebo chemické látky!
- Naplňte kanystr (17) čisticím prostředkem (Obr.2).
- \triangle Tento přístroj je určen pro použití s čisticím prostředkem dodaným nebo předepsaným výrobcem. Použití jiných čisticích prostředků nebo chemikálií může ohrozit bezpečnost přístroje!
- \triangle Nepracujte nikdy bez nasazeného filtru (41) (Fig.8).

4.2 POUZE VYSÁVÁNÍ

- Vložte hrdlo hadice flex (26) do hrdla vysávání (12).
- Vložte do rukojeti hadice flex (26) nejvhodnější příslušenství (Obr. 4).
- Připojte zařízení do vhodné zásuvky.
- Zapněte hlavní vypínač (2)

- Zapněte vypínač (3)

4.3 POUZE PÁRA

- Otevřete západku (13) zásuvky (11) (Obr.14).
- Připojte hadici flex (29) do zásuvky (11).
- Zajistěte západku (13) zásuvky (11).
- Vložte do rukojeti hadice flex (29) nevhodnější příslušenství.
- Připojte zařízení do vhodné zásuvky.

- Zapněte hlavní vypínač (2)
- Zaktivujte vypínač (5) a vyčkejte na rozsvícení kontrolky „pára připravená“ (7)
- Pro aktivaci tvorby páry stiskněte vypínač (30) na rukojeti hadice flex (29).

První vypuštění páry bude doprovázeno kondenzační vodou; nasměrujte trysku odděleně nebo na hadřík.

- Vlhkost páry, sušší nebo vlhčí, nastavte pomocí otočného knoflíku (8) umístěného na zařízení. Nástroj (10) udává hladinu tlaku uvnitř kotle.
- Vlhkost páry, sušší nebo vlhčí, nastavte pomocí otočného knoflíku (9) umístěného na zařízení.

POZNÁMKA: k odpojení hadice (29) nebo (34), otevřete západku (13) a stiskněte tlačítko (31) (Obr.14).

4.4 VYSÁVÁNÍ A OKAMŽITÉ ČISTĚNÍ PAROU

- Otevřete západku (13) zásuvky (11)
- Připojte hadice flex (34) do zásuvky (11).
- Zajistěte západku (13) zásuvky (11)
- Vložte do rukojeti hadice flex (34) nevhodnější příslušenství.
- Připojte zařízení do vhodné zásuvky.
- Zapněte hlavní vypínač (2).
- Stiskněte vypínač (35) na rukojeti hadice flex (34) **pro spuštění vysávání;**
- Zaktivujte vypínač (5) a vyčkejte na rozsvícení kontrolky „pára připravená“ (7)
- Odstraňte západku stisknutím tlačítka (36) na rukojeti.
- Pro aktivaci tvorby páry stiskněte vypínač (37) na rukojeti hadice flex (34).

První vypuštění páry bude doprovázeno kondenzační vodou; nasměrujte trysku odděleně nebo na hadřík.

- Vlhkost páry, sušší nebo vlhčí, předem nastavte pomocí otočného knoflíku (8) umístěného na

zařízení. Nástroj (10) udává hladinu tlaku uvnitř kotle.

- Vlhkost páry, sušší nebo vlhčí, nastavte pomocí otočného knoflíku (9) umístěného na zařízení.
- Páru můžete vydávat **střídavě** nebo **současně**, stiskněte vypínač (37) a (35).

POZNÁMKA: k odpojení hadice (29) nebo (34), otevřete západku (13) a stiskněte tlačítko (31) (Obr.14).

4.5 POUZE PĚNA

32  Připojte zařízení ke kompresoru vzduchu (není součástí dodávky) minimálně **5 bar**.

33  Pro výrobu pěny je nezbytné použít specifické čisticí prostředky.

- Zasuňte připojovací hadici stlačeného vzduchu (potrubí není součástí dodávky) do spoje (21).
- Nastavte tlak vzduchu z **1 na 3 bary** pomocí otočného knoflíku (23).
- Připojte hadici flex (38) do zásuvky (14).
- Vložte do rukojeti hadice flex (38) kartáčové příslušenství (39)
- Připojte zařízení do vhodné zásuvky.
- Zapněte hlavní vypínač (2)
- Zapněte vstříkovací čerpadlo čisticího prostředku pomocí vypínače (4).

- Pro uvolnění pěny stiskněte páčku na kartáči (39)
- Naneste pěnu.
- Vyčkejte 1 minutu, aby čisticí prostředek pěny začal působit.
- Pro odstranění pěny viz kapitolu **4.4** nebo kapitolu **4.2**.

POZNÁMKA: před demontáží příslušenství odvzdušněte hadice, aby nedošlo k vystříknutí pěny.

- Vypněte vypínač vstříkovacího čerpadla pěny (4)
- Stiskněte páčku na kartáči (39)

4.6 DOPLNĚNÍ VODY V BOJLERU

Množství vody v zásobníku bojleru (26) je hlídáno elektronickou kontrolou hladiny; neboť se jedná o externí zásobník, může se voda doplnit kdykoliv.

Když dojde voda v zásobníku bojleru, přístroj:

1. vydá přerušovaný akustický signál (pípnutí)
2. začne blikat kontrolka hladiny vody (6)
3. přeruší se vypouštění páry

Vodu doplňte následujícím způsobem:

- vypněte vypínač ohřevu (5)
- vypněte hlavní vypínač (2)
- vytáhněte napájecí kabel z el. zásuvky
- doplňte vodu do nádržky bojleru (18)

4.7 VYPNUTÍ PŘÍSTROJE

- Vypínače (5)(4)(3)(2) umístěte do pozice OFF.
- Vytáhněte vidlici z el. zásuvky.

4.8 VYJMUTÍ SBĚRNÉHO BUBNU

- Uvolněte háčky (15) a vyjměte hřídel (16). (obr. 8).
- Vycištěte stonek.
- Znovu sestavte hřídel a utáhněte ji pomocí háčků.

4.8.1 ČIŠTĚNÍ FILTRU

(viz obrázek (8))

△ Před jakýmkoli čištěním či údržbou vždy odpojte napájecí kabel z elektrické zásuvky.

- 1- Odmontovat filtr (41)
- 2- Vysypat filtr (41)
- 3- Umýt filtr (41)

4- Před nasazením filtru (41) je třeba jej nechat dokonale osušit.

△ Po ukončení čištění filtru je nutné prověřit, zda je filtr vhodný pro další použití. V případě poškození či prasknutí je nutné jej nahradit novým originálním filtrem.

4.9 VYPUŠTĚNÍ KOTLE

Postupujte následujícím způsobem:

- několik minut před koncem pracovní směny vypněte kotel pomocí světelného tlačítka **SPUŠTĚNÍ KOTLE (5)** a pokračujte v používání parní pistole, dokud se na manometru (10.) nezobrazí tlak mezi 0 a 1 BAREM;
- Vypínače (5)(4)(3)(2) umístěte do pozice OFF.
- Vytáhněte vidlici z el. zásuvky.
- pomalu otevřete vypouštěcí kohout kotle (42) Obr. 8, vypusťte vodu obsaženou v kotli do vhodné nádoby.

ZÁRUČNÍ PODMÍNKY

Všechny naše stroje byly podrobeny přísným kontrolním testům a je na ně poskytována záruka na vady materiálu nebo výrobní vady v souladu s platnými normami (min. ve výši 12 měsíců). Záruční doba začíná běžet dnem nákupu. V případě opravy přístroje nebo příslušenství v záruční době je třeba doložit kopii účtenky. Pokud se uživatel při používání přístroje řídí pokyny uvedenými v našem návodu, a i přesto dojde v záruční době k závadě, naše servisní středisko opraví veškeré závady, které jsou způsobeny vadou materiálu. Záruka probíhá tak, že dojde k výměně nebo opravě těch částí, které dle našeho názoru vykazují závadu. Vyměněné díly zůstávají našim majetkem. Oprava nebo výměna vadných částí nejsou důvodem pro prodloužení záruční doby přístroje; pro vyměněné díly platí záruční doba přístroje. Nepřebíráme odpovědnost za případné škody nebo vady na přístroji nebo jeho částech způsobené nesprávným použitím nebo údržbou přístroje. To platí i v případě, pokud nedodržíte pokyny uvedené v našem manuálu nebo v případě, že používáte neoriginální díly nebo příslušenství. Jakýkoliv zásah do stroje personálem, který nebyl námi odsouhlasen, povede ke zrušení nároku na záruku. Záruka se nevztahuje na spotřební díly, jejichž opotřebení je přirozeným důsledkem používání přístroje.

POZOR! Na vady jako ucpané trysky, stroje zablokované vodním kamenem, poškozené příslušenství (např. zlomená hadice) a/nebo stroje, které nevykazují vady, na ně SE ZÁRUKA NEVZTAHUJE.

VEŠKERÉ NÁKLADY, KTERÉ SE VYSKYTNOU V RÁMCI ZÁRUČNÍCH REKLAMACÍ, KTERÉ NEBYLY POTVRZENY NEBO UZNÁNY, BUDOU VYÚČTOVÁNY.



LIKVIDACE ODPADU

Jako majiteli elektrického nebo elektronického zařízení vám zákon (ve smyslu směrnice EU 2012/19/ES o odpadních elektrických a elektronických zařízeních, vnitrostátních právních předpisů členských států EU, které zavedly tuto směrnici) zakazuje vyhazovat tento výrobek nebo jeho elektrické/elektronické součástky do smíšeného odpadu a ukládá vám za povinnost odevzdat jej k ekologické likvidaci na k tomu určených sběrných místech. Je možné nechat provést likvidaci výrobku přímo u distributora, a to při nákupu nového stroje, který je obdobný jako stroj určený k likvidaci. Vyhozením výrobku v životním prostředí by mohlo dojít k vážným škodám na životním prostředí a vážnému poškození lidského zdraví.

Symbol na obrázku znázorňuje popelnici pro komunální odpad a je přísně zakázáno vyhazovat toto zařízení do tohoto druhu popelnice. Nedodržování směrnice 2012/19/ES a prováděcí vyhlášky členských států EU může být pokutováno správními orgány.

ÚDRŽBA

TABULKA PRAVIDELNÉ ÚDRŽBY

ČÁST STROJE	ÚKON	PRAVIDELNOST	PROVÁDÍ
Sběrná nádoba	Vyprázdněte nádobu s nečistotami po ukončení každého čištění	Při každém použití	Uživatel
Vyprázdněte kotel	Demontujte hlavu válce, otevřete kohout (42) umístěný pod hlavou zařízení.	Při každém použití	Uživatel
Čištění bojleru	Odmontování, umytí bojleru a hladinové sondy dle návodu k použití	Každých 6 měsíců (nebo častěji, podle množství vápníku ve vodě)	Autorizované servisní středisko
Parní tryska	Vyčistěte jehlicí, jež je součástí dodávky, trysku nacházející se uvnitř vývodu (11)	Jednou týdně	Uživatel
Umyvatelný filtr	Odmontujte ho a umyjte zevnitř směrem ven tekoucí vodou, před kompletací ho nechte oschnout.	Při každém použití	Uživatel
Příslušenství	- Zkontrolujte, že flexi hadice a nástavce příslušenství nejsou ucpány vlhkou špinou - mohlo by dojít ke snížení výkonu přístroje: - Pozor! Neumývejte a neponořujte flexi hadici do vody nebo jiných kapalin. Pro dobré vyčištění flexi hadice, je třeba vyprázdnit nádobu, napojit nástavec příslušenství a trysku a nechat protékat litr vody přes flexi hadici do nádoby.	Jednou týdně	Uživatel
	- Pravidelně kontrolujte stav opotřebení těsnění a popř. je vyměňte.	Jednou měsíčně	Uživatel

DIAGNOSTIKA

SIGNÁL (LED/ BUZZER)	Význam	Řešení
přerušované pípnutí	Voda ve vnější nádrži vypotřebovaná	Doplňte vodu do nádrže
stálé pípnutí	Chybí plnění vody	Vypněte a znovu zapněte, vypusťte tlak kotle, vsuňte modré trubky do nádrže a zkontrolujte ponoření. Pokud problém přetrvává, obraťte se na autorizované servisní středisko
4 pípnutí / přestávka 4"	Chybí požadavek na plnění vody	Vypněte a znovu zapněte. Proveďte čištění kotle. (viz 4.9) Pokud problém přetrvává, obraťte se na autorizované servisní středisko
2 pípnutí jednou	Pohotovostní stav po 30 min nepoužívání se zapnutým vypínačem kotle (on)	Vydávání páry



LpA 74 dB(A)

IT Livello pressione acustica

EN Sound pressure level

FR Niveau de pression acoustique

DE Schalldruckpegel

ES Nivel de ruido

PT Nivel da pressão acústica

TR Ses basınç seviyesi

SL Stopnja zvočnega hrupa

RU Уровень звукового давления

NL Geluidsniveau;

PL Poziom ciśnienia akustycznego

CS Hladina akustického tlaku



TRIER LES DÉCHETS
SEPARATE THE WASTE
DIFFERENZIA I RIFIUTI



FR EN DE ES IT



+



Éléments en plastique
Plastic parts
Kunststoffelemente
Elementos de plástico
Elementi di plastica



FR

Cet appareil, ses accessoires,
cordons et batteries
(si présent) se recyclent



REPRISE
À LA LIVRAISON

À DÉPOSER
EN MAGASIN



À DÉPOSER
EN DÉCHÈTERIE



Points de collecte sur www.quefairedemesdechets.fr
Privilégiez la réparation ou le don de votre appareil !